

CSERCICS – A FRONTON ÉS AZON TÚL

Tisztelt meglévő és leendő Partnerünk!

Örömmel szolgál, hogy érdeklődik termékeink iránt.

A Csercsics Faipari Kft. Magyarország faiparának fontos résztvevője. Vállalkozásunk több mint két évtized gazdag tapasztalatára tekinthet vissza a bútorigipari alkatrészek gyártásában és a szerelvények forgalmazásában.

Cégünk kis- és nagykereskedelmi tevékenységet is folytat. Viszonteladóinkon keresztül, Magyarország egész területén jelen vagyunk, de közvetlenül is kiszolgáljuk az erre igényt tartókat. Túrjárataink az ország minden szegletébe – igény szerint, legalább hetente egyszer – eljutnak.

Piacvezető pozíciót mondhatunk magunkénak a német és olasz technikákkal gyártott 3D fóliázott frontok gyártásában, emellett jelentős mennyiségben állítunk elő tömörfa és furnérozott bútorfrontokat is. Ezen tevékenységet 1997-ben kezdtük, ma 66 féle színben közel 100 féle típust gyártunk.

Termékskálánk magába foglalja a bútorigiparban előforduló szerelvényeket, kiegészítőket, segédanyagokat. Ezen termékek a cégalapítás kezdetén nagy tudatossággal kialakított hálózatépítési munka eredményeképpen az egész országban ismertek és kedveltek. Termékkínálatunk részben megtekinthető viszonteladóink üzleteiben, teljes áruvaletünk pedig a toronyi bemutatóterünkben, valamint Nagykanizsán a Fa-Feri Kft.-nél, Veszprémben a Bonti Bt.-nél és Sopronban a Bástya Bútorlapcentrum Kft.-nél.

A nyugati országok közelsége és az időközben kialakított jó szakmai kapcsolatok következtében, 2009 óta a német bútorigiparra gyártunk tömörfa étkezőgarnitúrákat. A cég export tevékenysége a román, szlovén, szlovák és osztrák piacokra is kiterjed.

A Csercsics Faipari Kft. legfontosabb célkitűzése, hogy jó minőségű árut kedvező áron és előnyös feltételekkel kínáljon a vevőinek. Ezen vevői igények minél magasabb szintű kielégítéséhez rendíthetetlenül keresi az innovatív, folyamatosan megújuló, modern faipari, illetve asztalosipari megoldásokat a hazai és exportpartnerek számára. Cégünk célul tűzte ki, hogy az ország területét szinte 100 százalékban lefedő viszonteladói hálózatát erősítse, az eddigi 4 darab hazai bemutató terem számát tovább bővítse, illetve még nagyobb teret nyerjen a nyugati piacokon, elsődlegesen további képviseltek kiépítésével Kelet-Ausztriában.

A Csercsics Faipari Kft. vezetése és minden dolgozója arra törekszik, hogy magas szintű szolgáltatásaival egy megbízható partneri környezetet alakítson ki.



Üdvözléssel:
Csercsics Antal



Mi a Piper látványtervező programmal dolgozunk, melyben minden saját gyártású termékünk megtalálható.

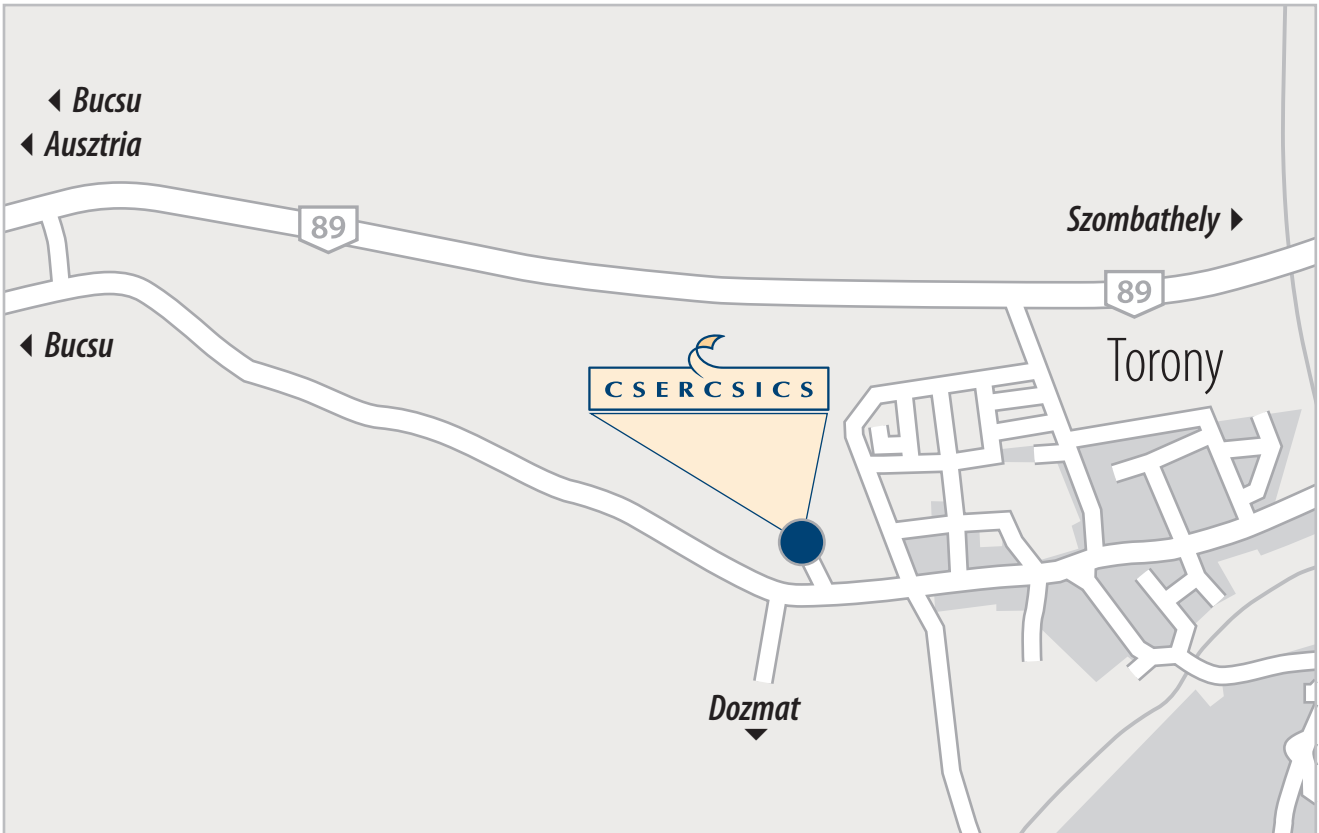

Fontosabb tudnivalók

- Osztott üveges ajtókra és DESIGN marású ajtókra csak széria méretekből vállalunk megrendelést.
- A legnagyobb rendelhető frontméret: 2500x1250 mm (magasság x szélesség).
- PUNTO mintából rendelhető legkisebb méret, amibe mintát tudunk tenni, 350x350 mm.
- Egyedi ajtólapok szélességi mérete, amibe ajtó minta marható, min. 250 mm.
- Üveges felár: 2500 Ft/m² (osztott üveges is)
- Üveges felárat nem számolunk fel a Glass és Spirál ajtófrontoknál.
- Futuro minta üveges ára magasabb, megegyezik az M991 Körbemart üveges árával.
- Átmart üveges front ára megegyezik a tele ajtó árával. Átmart frontnál nem végzünk hátoldal falcolást az üveg behelyezéséhez. Rendelhető csak Bello, Serie, Superbo-A, B, Fortuna mintával, 590 - 925 mm közötti széria magasságban és minden széria szélességben. Osztott üvegesben nem rendelhető. Egyedi méretű ajtókra felárat számolunk.
- Mosogató alatti, elszívó melletti megoldások ára a megfelelő ajtótípus árával számolandó.
- Szögletes sarokajtó ára: a megfelelő ajtó ára + 5000 Ft/m² és csak széria méretben rendelhető.
- Gyöngyház színű fólia konyhaszekrényhez történő felhasználása nem javasolt, mivel ezeken a fóliákon forró zsíros gőz hatására elszíneződés tapasztalható!
- A 80mm alatti méret esetén /szélesség vagy magasság/ R6, R8, vagy Bello körbemartás kérhető.
- Színazonos hátoldal rendelhető: laminálással cseresznye és calvados színben felárral, vagy dupla fóliázással bármelyik fóliával (hátoldal a bérfóliázás négyzetméter árával számolandó!
- A TOWER termékcsaládból színazonos hátoldal csak kétoldali fóliázással kérhető.
- SPIRÁL: Az ajtóban lévő minta az ajtó széleitől 70 mm-re indul. A 925 mm magassági méret feletti ajtóknál a minta magassági mérete a 925-ös ajtó mintájával egyezik meg (e méret feletti rész mintát nem tartalmaz!)
- Betétes ajtóknál a betét méretével számolunk. A fonatbetétes ajtóknál az alapár a fonat árát is tartalmazza Agos ovális, Glass, és Tower fonott típusnál. A keret ára a megfelelő típusú ajtó üveges árával számolandó.
- NIPPON 1, 2, 3: Rendelhető a mellékletben szereplő mérettáblázat szerint. Betét lehet: üveg, furnérozott MDF, fonat. A keret szélessége 45 mm.
- PVC fólia eladásához vágásdíjat számolunk fel.
- A 64. Magasfényű Zebrano, 66. Magasfényű Makassar és a 112. Wenge színéknél az ajtók vízszinteserezéssel kerülnek legyártásra. Legnagyobb ajtómagasság 1200 mm. Külön kérésre a függőlegeserezet is lehetséges.
- AGOS típusú ajtók ára az AGOS betétek árát nem tartalmazza.
- Az ajtókatalógusban fogantyúval bemutatott típusok a bútorhúzó árát nem tartalmazzák! A fogantyú megrendeléseket kérjük külön leadni!
- Fokozott hőhatásnak kitett ajtóélek extra védelme: lehetőség van külön kérésre (a megrendelésen megjelölve), azon ajtók éleinek extra védelmére, amelyeknél fokozott hőhatás léphet fel. Az élek megerősítése egy hőre kevésbé érzékeny víztiszta ragasztószalag felhelyezésével történik. A megerősítés a frontfelületen nem látható. A külön védelemmel való ellátás díjmentes! Figyelem! Fenti megoldás teljes mértékben nem gátolja meg a fokozott hőhatás miatt fellépő fólialeválást, de csökkenti a leválás és zsugorodás valószínűségét.

Megrendelés

- Megrendelést, módosítást, reklamációt csak írásban fogadunk el. Pótrendelés vagy ismételt leadás esetén ezt kérjük jól láthatóan jelölni. A méreteket milliméterben kérjük megadni. Módosítást, lemondást a leadást követő 24 munkaórán belül tudunk fogadni.

Visszaigazolás, teljesítési határidő

- A megrendeléseket e-mail-ben visszaigazoljuk, amely többek között tartalmazza az árakat és a teljesítési határidőt. A visszaigazolás eltérhet a leszámolt megrendeléstől, ugyanis a visszaigazolásban azon termékek is szerepelnek, melyek adott pillanatban nincsenek készleten. Nyitott rendeléseket nem tartunk nyilván, így azon termékeket kérjük újra megrendelni, ha a későbbiekben is igényt tartanak rá, melyeket nem kaptak meg.

Szállítás

- A készterméket saját terítőjáratainkkal vagy futárszolgálattal juttatjuk el vásárlóinkhoz. A kiszállítás díját az aktuális árlistánk tartalmazza.

Reklamáció, garancia

- A kifogásolt terméket minden esetben kérjük Cégünkhöz visszaküldeni. A jogosan reklamált termékeket soron kívül újragyártjuk.
- Termékeinkre 1 év garanciát vállalunk.
- Saját gyártású termékekre 1 illetve 2 év garanciát vállalunk. Egyéb továbbforgalmazott termékekre a gyártói garanciákat érvényesítjük.

Hordozóanyag

18 mm-es egy oldalon fehér laminált MDF lap.

Egyéb

- Termékeink műszaki adatlapjai letölthetőek honlapunkról (Katalógusok / Műszaki adatlapok), megtalálhatóak árlistáinkban, valamint igényelhetőek Tőlünk, vagy Viszonteladóinktól.
- Minimum ajtóméret táblázatunk letölthető honlapunk Gy.I.K. menüpontjából, valamint hozzáférhető az előbb felsorolt lehetőségeken.
- Megrendelőlapjaink a Katalógusok / Letöltések menüpontban találhatóak weboldalunkon, vagy szintén hozzáférhetőek a fent sorolt helyeken.
- Gyártási határidőkről honlapunk Gy.I.K. menü pontjában tájékozódhat, vagy szintén a fent sorolt lehetőségek egyikén. Fontos, hogy a megadott munkanapok a kiszállítás idejét nem tartalmazzák!

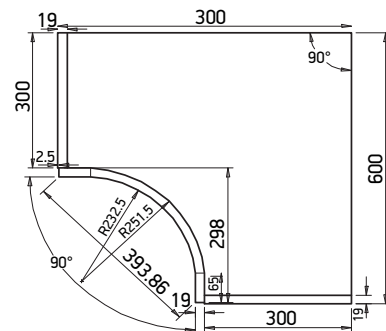

Ívelt homorú sarokajtó

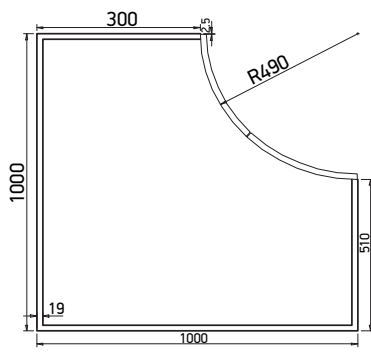

Ívelt homorú alsó sarokajtó (dupla)

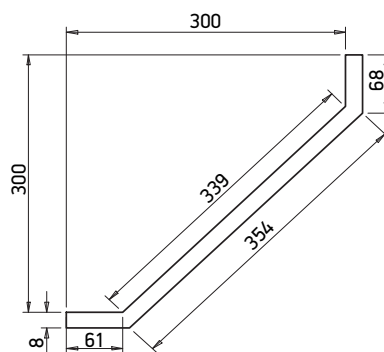

Szögletes sarokajtó

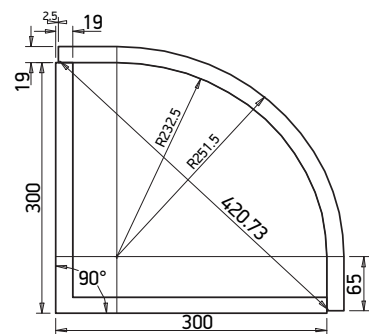

Ívelt domború sarokajtó

4 HAGYOMÁNYOS KONYHAFRONTOK

AJTÓLAPOK

Hagyományos | Új marásminták | Ívelt típusok |
 Antikolt típusok | Betétes | Kiegészítők | Elszívókürtők |
 Plexis magasfényű | Szobafrontok | Tömörfa |
 Étkező garnitúrák | Furnérozott | Alukeretes |
 Betétek és üvegek

M011 BELLO



BELLO mosogató alatti megoldás



M012 BELLO CLASSIC



HAGYOMÁNYOS KONYHAFRONTOK

5

M021 SERIE



M031 PRIZMA



M041 SUPERBO-A

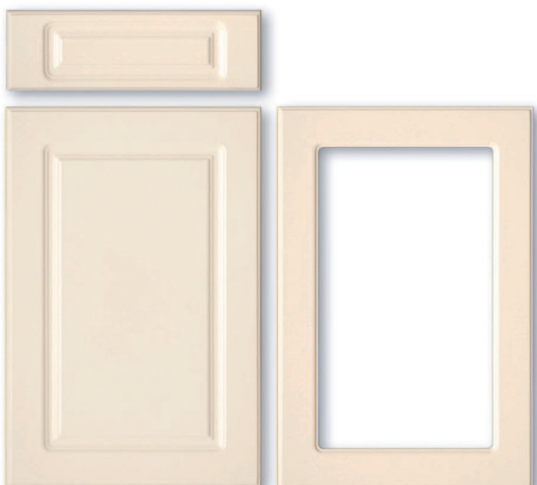

M042 SUPERBO-B

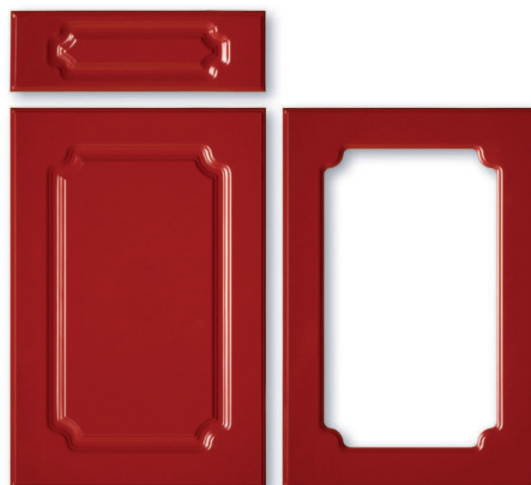

M051 SAPONE



M052 SAPONE-L



6 HAGYOMÁNYOS KONYHAFRONTOK

M053 SAPONE-U



M061 FIORE-A



M062 FIORE-B

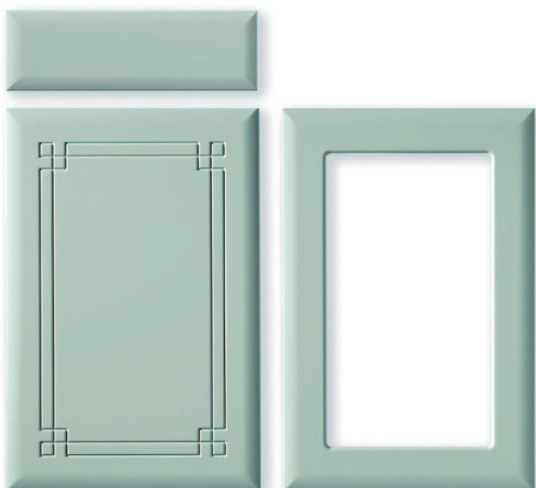

M071 PUNTO



M072 PUNTO CLASSIC

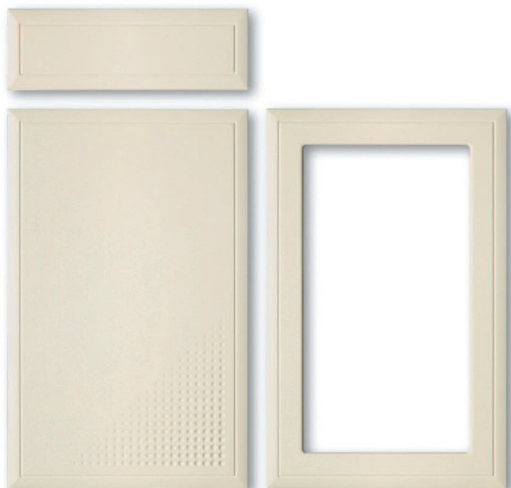

M081 FIUME



HAGYOMÁNYOS KONYHAFRONTOK 7

M091 RIGATO



M101 LINEA

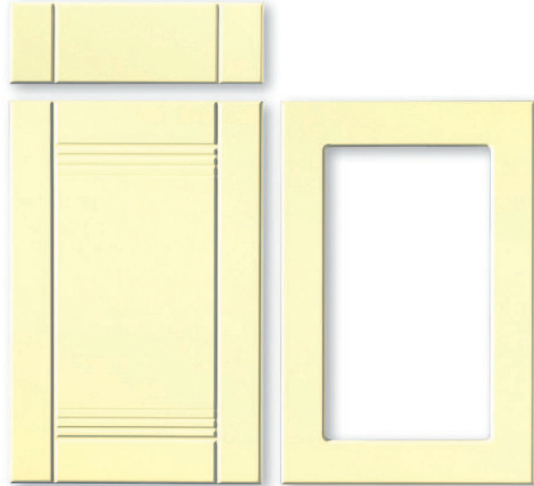

M111 SCALA



M121 COLONNA



M131 ORLO



M141 TENDA



8 HAGYOMÁNYOS KONYHAFRONTOK

M151 FINESTRA

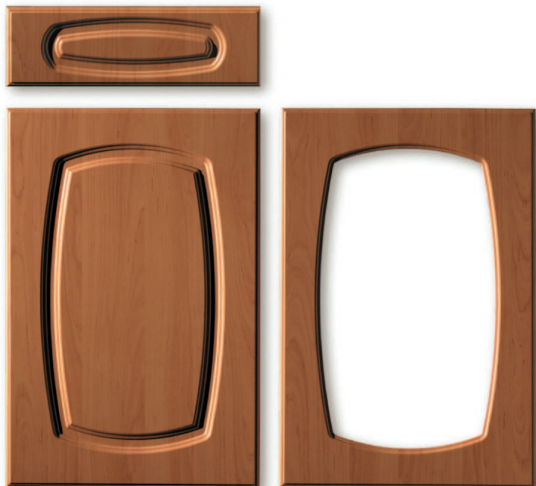

M161 VOLTA



M181 CORDONE

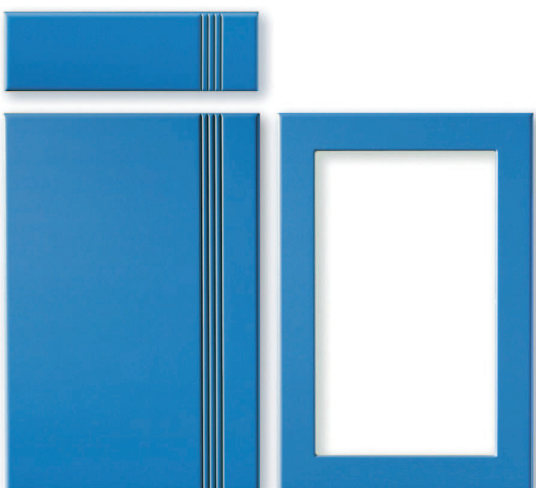

M201 CANTO



M211 SACRO

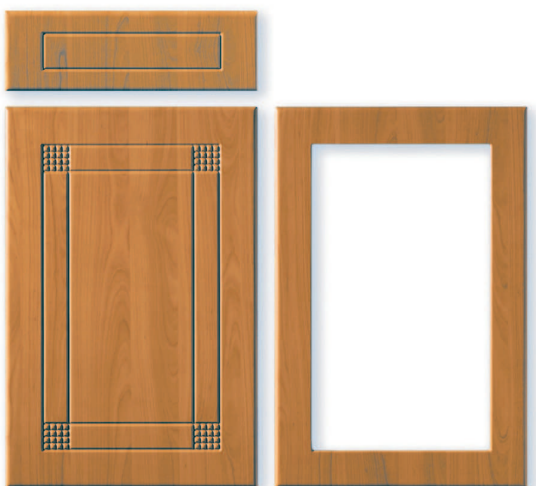

M231 PIRAMIDE



HAGYOMÁNYOS KONYHAFRONTOK 9

M241 REDŐS



M251 IRIS

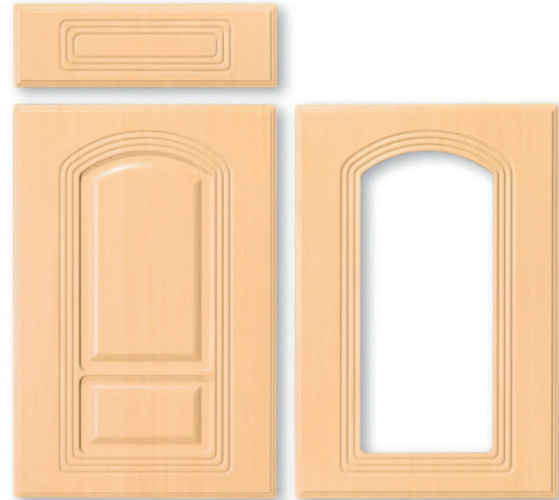

M341 ITALI



M342 ITALI CLASSIC



ITALI SAROKAJTÓ
szögletes



ITALI
elszívó melletti megoldás



ITALI mosogató alatti megoldás



10 HAGYOMÁNYOS KONYHAFRONTOK

M403 AGOS OVÁLIS

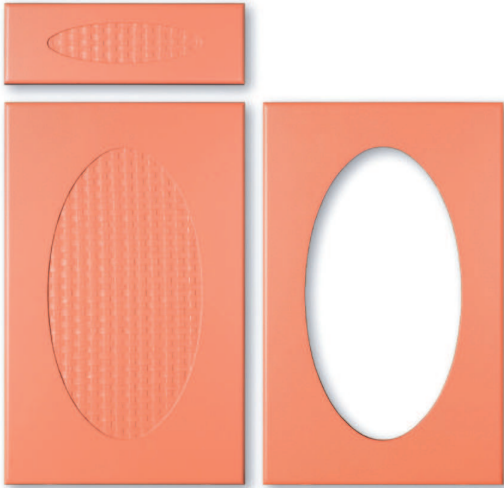

M411 TOWER

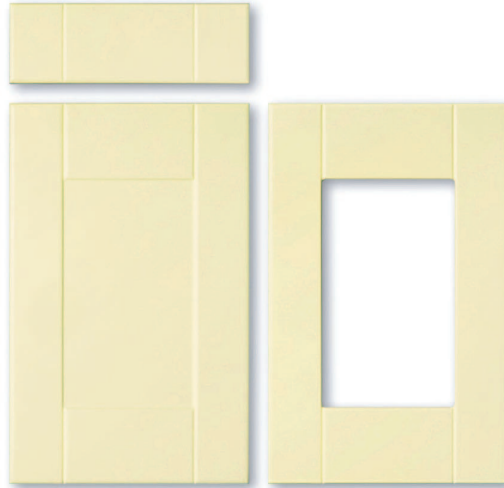

M412 TOWER FONOTT

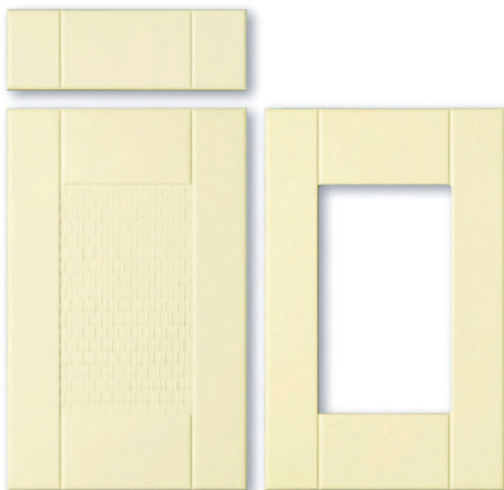

M417 TOWER NÓRA



M418 TOWER PIRAMIDE



M421 ISEUM

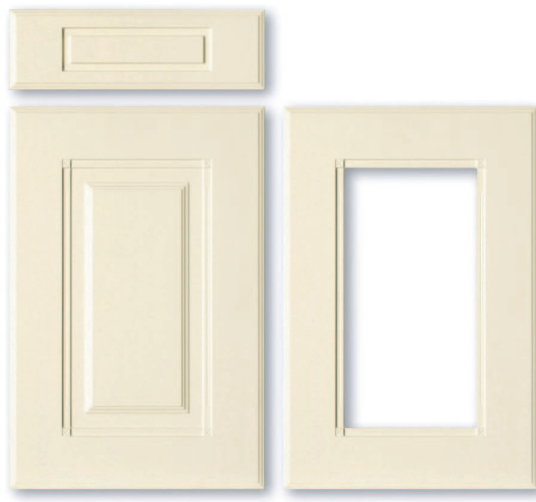

HAGYOMÁNYOS KONYHAFRONTOK 11

M431 VIOLA



M501 FORTUNA



M502 FORTUNA CLASSIC



M441 FUTURO



M461 CHEESE*



Rendelhető méretei a 26. oldalon

M471 GLASS

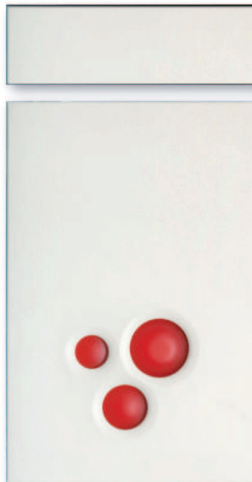

M481 GLASS-2



Rendelhető méretei a 26. oldalon

12 HAGYOMÁNYOS KONYHAFRONTOK

M521 CORRENTE



M531 GAVOTTA



M511 ZEBRANO

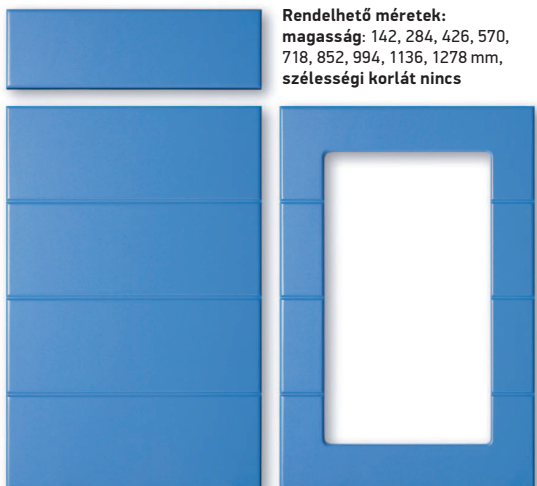

M541 BRANDO



HAGYOMÁNYOS KONYHAFRONTOK 13

M551 FANDANGO



M132 ORLO II.



M642 LIA-MODERNO II.



M652 LIA-RUSZTIK II.



M991 KÖRBEMART (R3, R6, R9)



M561 MELBA



14 HAGYOMÁNYOS KONYHAFRONTOK

M631 MARGARÉTA



M621 INDIÁN



M701 CIVETTA



M711 TACCOLA



M721 GONDOLA



M731 LARO

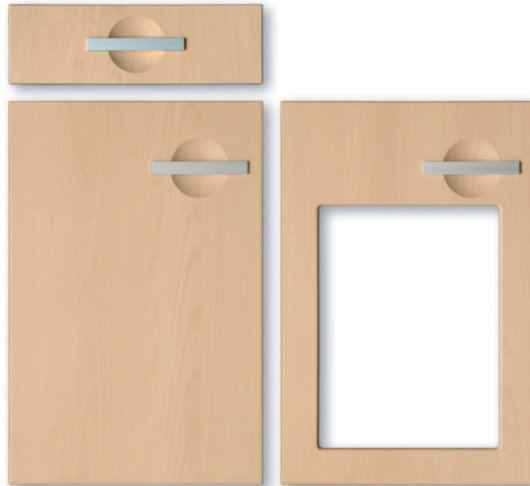

HAGYOMÁNYOS KONYHAFRONTOK 15

M771 RADO



M751 GROSSO



M761 ANDARE



A **CIVETA**, **TACOLA**, **GONDOLA**, **LARO** típusú ajtókból üveges kivitel 300 mm feletti magassággal rendelhető.

A **CIVETA** és **LARO** lehet balos-jobbos kivitel, a **MELBA** balos-jobbos és középső marással kérhető.

A **GONDOLA** csak széria méretű szélességi méreteken rendelhető.

A **RADO** ajtó széria méretei fogantyúval értendők.

A fogantyú igényt külön megrendelésen kérjük leadni.

A képen látható fogantyúk azonosító kódja:

M561 MELBA	UU74-0016
M701 CIVETTA	GL07-A0C00
M721 GONDOLA	U008-G0008
M711 TACCOLA	UN62-0160
M731 LARO	UA12-0128-A0C00
M751 GROSSO	KA 615 (192 mm) más méretben és színben is kapható
M761 ANDARE	UA51-A0C00 2 féle méretben rendelhető
M771 RADO	UKW5 (20×35 mm) az ajtó méretébe beleértve

16 ÚJ MARÁSMINTÁK

M801 RAINY



A minta csak egy oldalon lehet

M811 BUTTONS



A minta csak egy oldalon lehet

M821 TAPPANCS



A minta csak egy oldalon lehet

M831 YOYO



A minta mennyisége ajtómérettől függően változik.

M841 CHAOS



A minta mennyisége ajtómérettől függően változik.

M851 RADIAL



A minta csak egy oldalon lehet

M861 OCEAN



A minta jobbos és balos is lehet. Lásd: Fiume.

M871 CINTIA



A minta a Jácinta típusú szobafrontunkhoz hasonló.

M901 TWICE



A betét és az ajtó színe tetszőlegesen variálható. Az ajtó alapértelmezett száliránya függőleges, a betété vízszintes.

M911 LIPS



M921 SHINE



A minta minden esetben középre kerül.

M931 STAGE



A minta lehet alul vagy felül,
kérésre mindkét helyen is.

M941 ELLIPSE



A minta csak egy oldalon lehet.

M951 GARAGE



A minta az ajtó méret függvényében változik.

M961 CLOWN

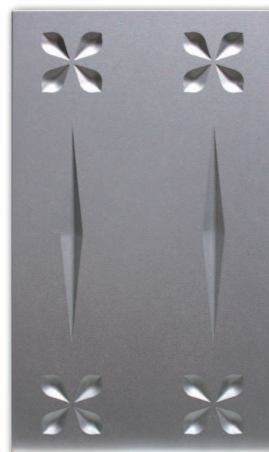

M971 FOLK



M981 GREECE



A minta lehet jobbos vagy balos.

Méretkorlát nincs.

**Magasfényű fóliával is gyártható:
Buttons, Ocean, Cintia.**

18 ÚJ MARÁSMINTÁK

2011-ben bevezetésre került új ajtóminták

	Kód	Minta	Min.magasság	Min.szélesség	Élprofil / Üveges ajtó	Antikolható	Fiókelő minták	Frontrajz
1	M801	Rainy	200	200	R 3	Igen	Ajtóminta minden méretben	
2	M811	Buttons	200	200	R 3	Nem	Ajtóminta minden méretben	
3	M821	Tappancs	200	200	R 3	Igen	Ajtóminta minden méretben	
4	M831	Yoyo	260	200	R 3	Nem	Csak függőleges csikok	x
5	M841	Chaos	260	200	R 3	Nem	Csak élmarás	
6	M851	Radial	200	200	R 3	Nem	Ajtóminta minden méretben	
7	M861	Ocean	358	245	R 3	Nem	200 mm alatt csak élmarás, 200-358 mm-ig 1 minta	x
8	M871	Cintia	200	200	Sapone	Nem	Ajtóminta minden méretben	
9	M901	Twice	293	200	R 3	Nem	140 mm-től betétes, alatta csak élmarás	
10	M911	Lips	245	245	R 3	Nem	Csak élmarás	
11	M921	Shine	293	245	R 3	Nem	Ajtóminta 125 mm-es mérettől	
12	M931	Stage	293	245	R 3	Nem	Ajtóminta 125 mm-es mérettől, kérésre tükrözhető	
13	M941	Ellipse	293	245	R 3	Nem	Csak függőleges csikok	
14	M951	Garage	293	245	R 3	Nem	Ajtóminta minden méretben	x
15	M961	Clown	293	275	R 3	Nem	Csak élmarás	
16	M971	Folk	293	295	R 3	Igen	Fiókelő minta megyegyezik az Itali fiókelővel	
17	M981	Greece	293	245	R 3	Igen	125 mm-től ajtómintával, a belső mélymarás nélkül	

Teleajtó mintájú és üveges kivitelű ajtók csak a fenti táblázatban szereplő minimum méretű vagy nagyobb ajtók esetében készíthetők.

A minimum magassági méreteknél kisebb elemek csak fiókelő marással készíthetők. A minimum szélességi méreteknél kisebb, bármilyen magasságú elem esetén fiókelő minta sem készíthető, csak körbemart kivitelben, a mintának megfelelő élprofil marással.

ÍVELT FÓLIÁZOTT KONYHAFRONTOK 19

M011 BELLO DOMBORÚ



M041 SUPERBO-A HOMORÚ



M042 SUPERBO-B DOMBORÚ



M431 VIOLA KÉTRÉSZES HOMORÚ



M501 FORTUNA DOMBORÚ



M501 FORTUNA HOMORÚ





20 ÍVELT FÓLIÁZOTT KONYHAFRONTOK

„S” DOMBORÚ



Rendelhető:
718×470 mm-es méretben
BELLO
SUPERBO-A
SUPERBO-B
FORTUNA
VIOLA
marással.

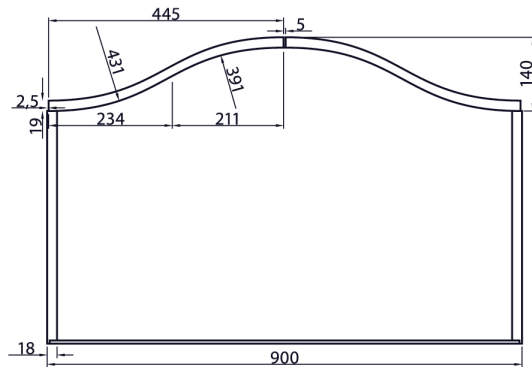

PÁRKÁNYLÉC-MD DOMBORÚ

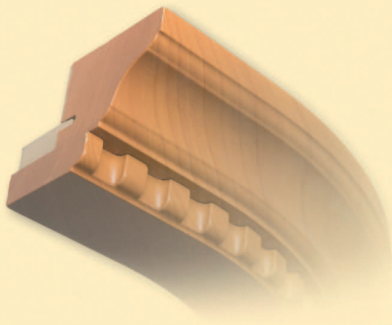

PÁRKÁNYLÉC-MD HOMORÚ



FÉNYCSŐTAKARÓ LÉC-MA DOMBORÚ



FÉNYCSŐTAKARÓ LÉC-MA HOMORÚ



Az ívelt konyhafrontok rendelhetőik:

BELLO
SUPERBO-A
SUPERBO-B
FORTUNA
VIOLA
marással.

Magaság: 590 mm, 718 mm, 895 mm
Szélesség: 520 mm (300×300 mm-es sarokhoz)

A **VIOLA** ajtó antikolásal is kérhető.

Alsószeekrényhez kétrészes homorú ajtó 718 mm magassággal és 458 mm szélességgel kérhető: 1000×1000-es korpusz 510×510-es ajtónyílással

FÓLIÁZOTT ANTIKOLT KONYHAFRONTOK 21

M072 PUNTO CLASSIC ANTIK

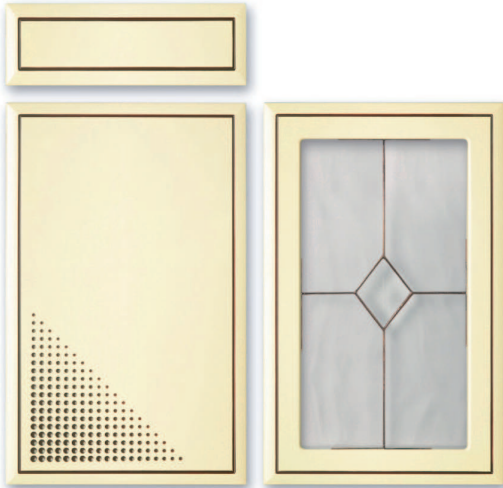

M431 VIOLA DOMBORÚ ANTIK



M403 AGOS OVÁLIS ANTIK

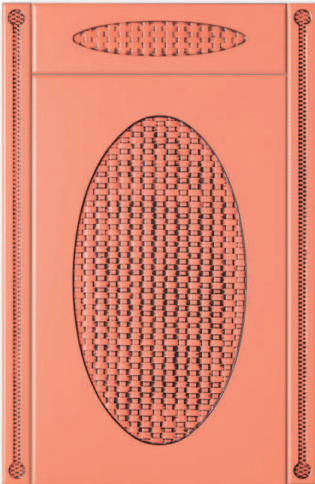

FÉNYCSÓTAKARÓ LÉC-MB ANTIK

PÁRKÁNYLÉC-MC AGOS ANTIK

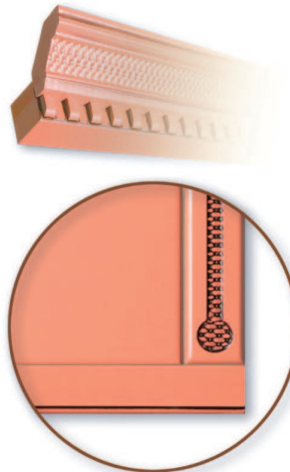

PILLÉRLÉC-MA ANTIK

M431 VIOLA ANTIK



FÉNYCSÓTAKARÓ LÉC-MB ANTIK

PÁRKÁNYLÉC-MD ANTIK



PILLÉRLÉC-MB ANTIK

22 FÓLIÁZOTT ANTIKOLT KONYHAFRONTOK

M502 FORTUNA CLASSIC



M421 ISEUM ANTIK

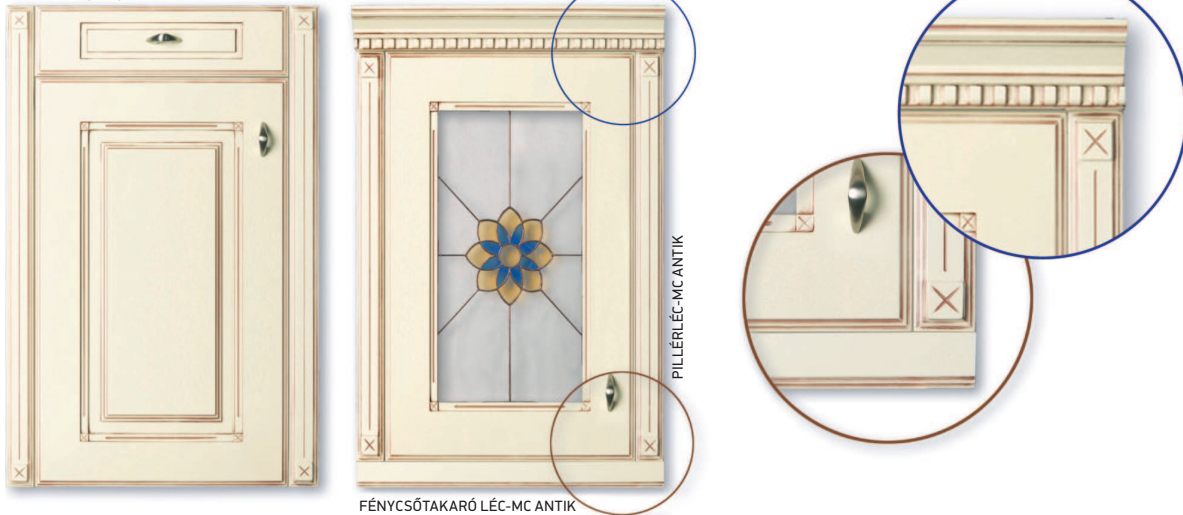

M491 SPIRAL



M581 PILLANGÓ ANTIK

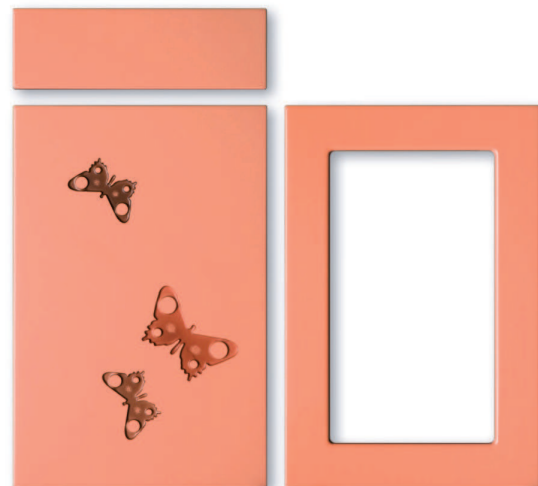

M591 MANCS ANTIK



M601 PAVONE ANTIK



ANTI KOLHATÓ AJTÓTÍPUSOK:

AGOS OVÁLIS
BELLO CLASSIC
FORTUNA CLASSIC
ISEUM
ITALI CLASSIC
PUNTO CLASSIC
VIOLA
SPIRÁL
PAVONE
PILLANGÓ
MANCS

ÚJ TÍPUSOK: RAINY, TAPPANCS, FOLK, GREECE

ANTI KOLHATÓ FÓLIASZÍNEK:

14 EREZETT
51 VÖRÖS CALVADOS
52 NATÚR CALVADOS
83 IVORY
110 DIÓ
113 CALVADOS

ANTI KOLÓ SZÍNEK

BORDÓ
BARNA
BEIGE

ANTI KOLÁSOK



Barna kontúros antikolás



Barna normál antikolás



Beige kontúros antikolás



Beige normál antikolás



Bordó kontúros antikolás



Bordó normál antikolás

A kiadványban feltüntetett színek csak tájékoztató jellegűek! A színmintát minden esetben kérje a gyártótól!
Ennek elmulasztásából adódó reklamációkért felelősséget nem vállalunk!

24 FÓLIÁZOTT BETÉTES KONYHAFRONTOK

SZÖGLETES BETÉT

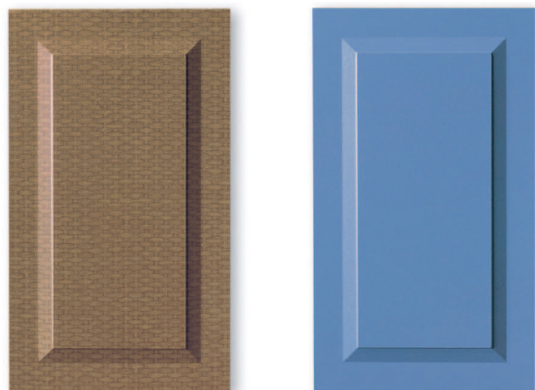

ÍVES BETÉT

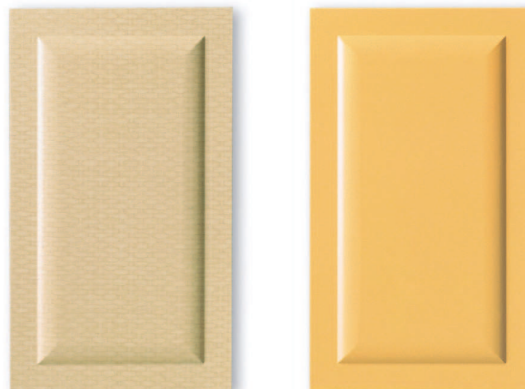

SAPONE – ÍVES BETÉTEL



RIDER – SZÖGLETES BETÉTEL

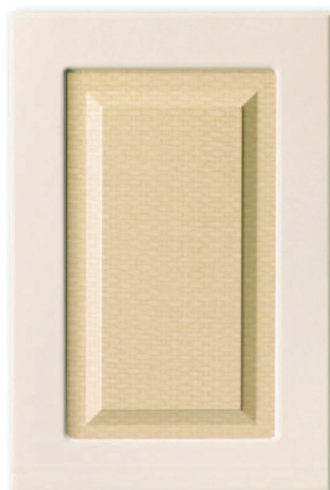

ORLO II – SZÖGLETES BETÉTEL



KERETÍPUSOK

Betétes ajtókhöz keretek a hagyományos konyhabútor-ajtók üveges ajtóiból rendelhetők.

A bemutatott betétes összeállítások illusztráció jellegűek.

Bármely kerettípus bármely betétfajtaival rendelhető.

Az ORLO II típusú ajtó – amennyiben a keretet és a betétet azonos színnel kéri a vásárló – „hagyományos” ajtóként is rendelhető.

Betétes ajtókhöz betét szögletes és íves kivitelben készül.

A keret és a betét összeragasztását az árlistában közölt ár nem tartalmazza!

M401 AGOS

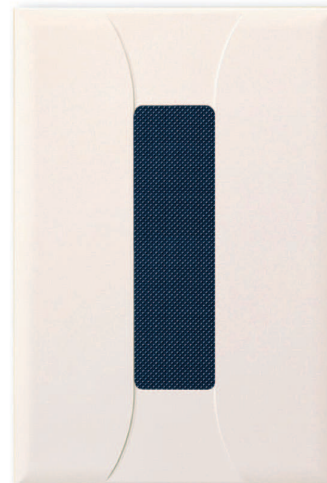
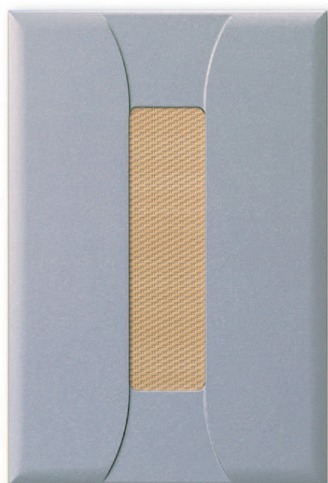

Agoform struktúrlémezek típusválasztéka betétes ajtókhöz

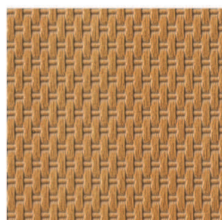

Geflecht fein - bükk

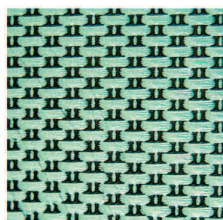

Geflecht fein - zöld

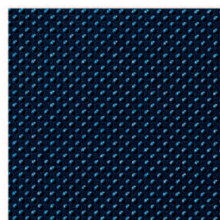

Punktmuster – metál kék

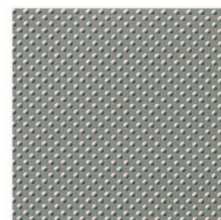

Punktmuster – króm

26 FÓLIÁZOTT BÚTORFRONTOK

Hagyományos és betétes konyhafront szériméretei

1695	T U	T U	T U	T U	T U	T U		
1295	T U	T U	T U	T U	T U	T U		
925	T U	T U	T U	T U	T U	T U		
895	T U	T U	T U OU	T U OU	T U OU	T U OU		
718	T U	T U	T U OU	T U OU	T U OU	T U OU		
590	T U	T U	T U OU	T U OU	T U OU	T U OU		
358	F	F	F	F	F	F	F	F
335	F	F	F	F	F	F	F	F
293	F	F	F	F	F	F	F	F
166	F	F	F	F	F	F	F	F
145	F	F	F	F	F	F	F	F
125	F	F	F	F	F	F	F	F
	295	345	395	445	495	595	795	895

Széria méretábrázoló (magasság x szélesség)

Cheese, Glass1, Glass2, Nippon1, Nippon2, Nippon3, Pillangó és Mancs bútorfrontokhoz

126x126	190x190	382x190	574x190
126x190	190x254	382x254	574x254
126x254	190x382	382x382	574x382
126x382	190x574	382x574	574x574
126x574	190x766	382x766	574x766
126x766	190x1150	382x1150	574x1150
126x1150			
766x190	1150x254	1534x254	1918x254
766x254	1150x382	1534x382	1918x382
766x382	1150x574	1534x574	1918x574
766x574	1150x766	1534x766	1918x766
766x766			

„L” alakú belső sarokszekrény-ajtók
(jobb, bal)

895	
718	
590	
275	

Fűszertartó

115	
146	

Páraelszívó fölő felső szekrény

415		
	595	895

Sarokszekrény-ajtók (tele és üveges)

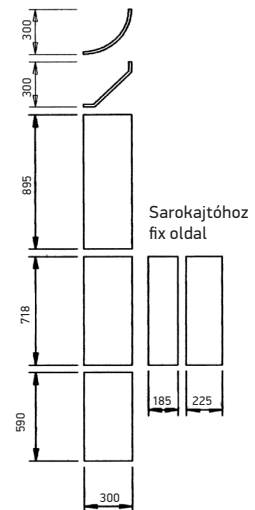

F: fiókelő
T: teleajtó
U: üveges
OU: osztott üveges

Max. magasság: 895 mm, csak szériméretben.
Csak Bello, Sapone, Fiore-A, Fiore-B, Fortuna, Corrente és Gavotta típusból rendelhető.

Szériméret továbbá: 718 x 145 mm – csak körbemarással kérhető
100x2500 mm – csak szabott vagy körbemarart kivitelben rendelhető.

A megrendeléssel együtt, frontrajzot szükséges mellékelni a következő típusú ajtók rendelése esetén: Fiume, Canto, Punto, Punto Classic, Melba, Civetta, Laro, Ocean, Yoyo, Garage.

A mosogató alatti megoldás rendelhető méretei: 718 mm magasság, 2x395 mm vagy 2x445 mm szélesség.

**A fiókelők, mérettől függően, készülhetnek ajtó marással vagy fiókelő marással.
Az ajtómarással készíthető fiókelők üveges kivitelben is rendelhetőek.**

PÁRKÁNYLÉC-MA



PÁRKÁNYLÉC-MB



PÁRKÁNYLÉC-MC ANTIK

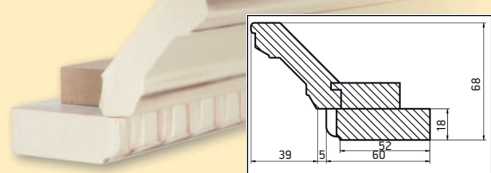

PÁRKÁNYLÉC-MC AGOS ANTIK

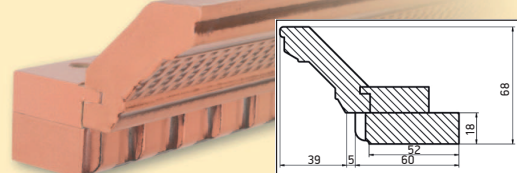

PÁRKÁNYLÉC-MD ANTIK

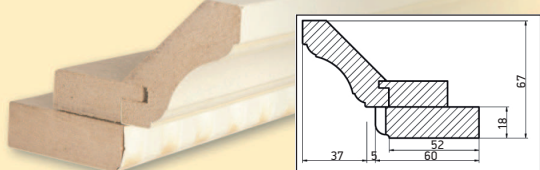

FÉNYCSŐTAKARÓ LÉC-MA

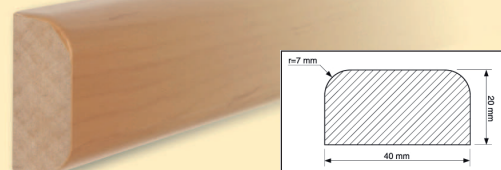

FÉNYCSŐTAKARÓ LÉC-MB ANTIK

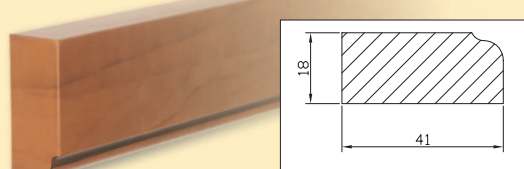

FÉNYCSŐTAKARÓ LÉC-MC ANTIK

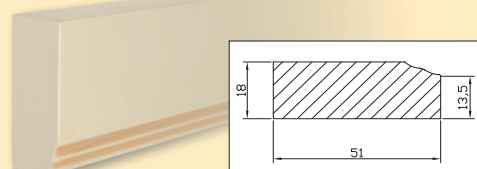

PILLÉRLÉC-MA ANTIK



PILLÉRLÉC-MC ANTIK



PILLÉRLÉC-MB



Minden antikolt kiegészítő antikolás nélkül is kérhető.

A fenti kiegészítők közül a PÁRKÁNYLÉC-MA és a FÉNYCSŐTAKARÓ LÉC-MA rendelhető a 62., 63., 64., 65., 66., 67., 68., 69., 70., 122., 123., 124., 125. számú magasfényű fóliákkal.

Méretek: a párkánylécek és fénycsőtakarók hossza 2500 mm
pillérlécek: 50 mm széles és 18 mm vastag, hossza változó.
A PILLÉRLÉC-MC maximum 1000 mm hosszú.

28 FÓLIÁZOTT BÚTORFRONT SZÍNVÁLASZTÉK

02. fehér prégelt

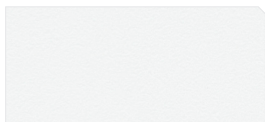

21. okkersárga prégelt



*10. világoskék éger

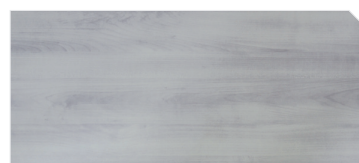

13. vörös éger



14. er. cseresznye



*15. pácolt tölgy



17. kék erezett



*26. prégelt kék



24. nyír



25. világos bükk



*28. natúr tölgy



*30. fonott pácolt



*32. sötétzöld prégelt



*34. világos tölgy



*36. fenyő



*38. szürke lakk

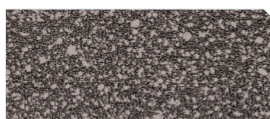

*39. gyöngyház



*42. ezüst bőr



43. rácsnyomott fém



44. ivory

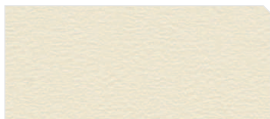

*46. kárminbordó

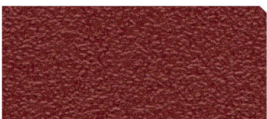

56. fehér kőris



A kis képek a fólia színét, a nagy képek 1-1 „teríték” rajzolatát hivatottak ábrázolni!

FÓLIÁZOTT BÚTORFRONT SZÍNVÁLASZTÉK 29

51. vörös calvados



52. natúr calvados

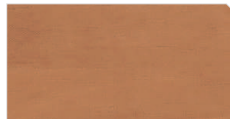

*54. bükk



59. vadvörte



60. tiroli bükk



71. paliszander

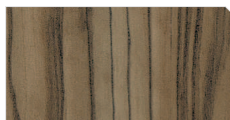

61. vanília



73. öreg tölgy



72. arany dió



75. öreg fenyő

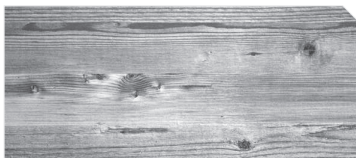

74. sötét dió



76. baltimore dió

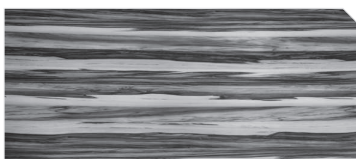

77. avola szürke

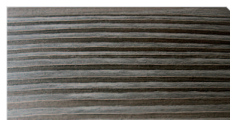

78. kroko bőr



79. avola krém



80. szilva

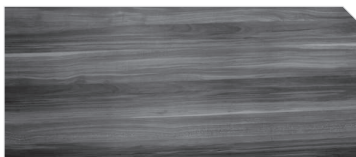

81. sötét tölgy



101. fehér ereszt



30 FÓLIÁZOTT BÚTORFRONT SZÍNVÁLASZTÉK

82. trifoglio fekete



102. mahagóni

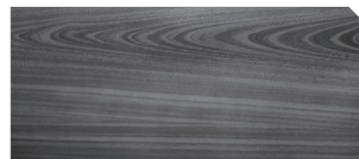

104. cseresznye



105. vörös bükk



106. éger



108. juhar



110. dió



112. wenge



113. calvados



114. csomós fenyő

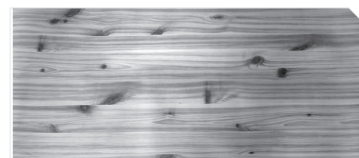

A kis képek a fólia színét, a nagy képek 1-1 „teríték” rajzolatát hivatottak ábrázolni!

FÓLIÁZOTT BÚTORFRONT SZÍNVÁLASZTÉK 31

62. mafasfényű fehér

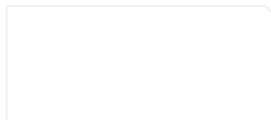

63. mf. rubinvörös



65. mafasfényű krém

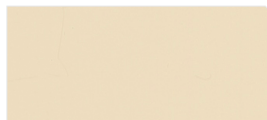

67. mf. narancs



68. mf. fekete

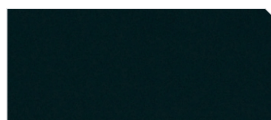

69. mf. almazöld



70. mf. vanília

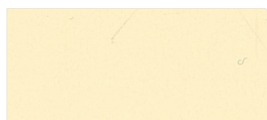

64. mf. zebrano



66. mf. makassar



122. mf. marmo fehér

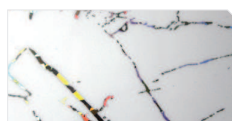

123. mf. marmo fekete

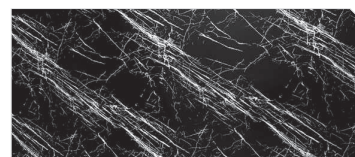

124. mf. floreale lila



125. Mf. ipnosi fehér



Egyéb tudnivalók

A fautánzatú fóliákkal készült ajtóknál a szálirány függőleges, kivétel a 64. magasfényű zebrano, 66. makassar, és a 112. wenge, ahol a szálirány vízszintes.

A magasfényű zebrano és a wenge fóliával készült ajtó magassága maximum 1200 mm lehet.

A magasfényű 62., 63., 64., 65., 66., 67., 68., 69., 70., 122., 123., 124., 125. számú fóliákkal, a következő típusú ajtókat gyártjuk és csak max. 1000 mm-es méretig: **Bello, Superbo-A, Superbo-B, Sapone, Punto, Fiume, Rigato, Linea, Scala, Colonna, Finestra, Körbemart R6-R8, Grosso, Buttons, Ocean, Cintia.**

A CSILLAGGAL JELÖLT SZÍNEK CSAK A KÉSZLET EREJÉIG RENDELHETŐK!

A kis képek a fólia színét, a nagy képek 1-1 „teríték” rajzolatát hivatottak ábrázolni!

A kiadványban feltüntetett színek csak tájékoztató jellegűek! A színmintát minden esetben kérje a gyártótól! Ennek elmulasztásából adódó reklamációkért felelősséget nem vállalunk!

32 FÓLIÁZOTT BÚTORFRONT SZÍNVÁLASZTÉK

3D-s PVC fólia színekhez ajánlott bútorlapok

Megnevezés	Színkat.	Kifutó	Falco	Kronospan	Egger	Wodego
02. Fehér prégelt	5		105 FS2	101 PE	W908	W 220
10. Világoskék éger	3	X	---	D635 BS	---	---
11. Világos bükk	3	X	438 ME4	---	H 1920	---
13. Vörös éger	3		482 MS4	637 BS	---	R 4601
14. Erezett cseresznye	5		403 ME4	340 BS	H 1530 ST15	R 5340
15. Pácolt tölgy	3	X	441 ME4	---	H 3387 ST24	R 4439
17. Kék erezett	5	X	213 MS	---	U 527 ST15	---
21. Okker sárga	5		---	---	---	---
24. Nyír	3		463 ME4	1738 BS	---	---
25. Világos bükk	3		438 ME4	---	H 1979	R 5335
26. Prégelt kék	5		---	---	U 527 ST15	U 1748
28. Natúr tölgy	3	X	415 ME4	748 PR	H 3388	R 5159
30. Fonott pácolt	5	X	---	---	---	---
32. Sötét zöld prégelt	5	X	---	---	---	---
34. Világos tölgy	3	X	520 ME4	---	---	R 4215
36. Fenyő	3	X	419 ME4	353 PR	---	R 4508
38. Szürke lakk	5	X	---	---	---	---
39. Gyöngyház	5	X	---	---	---	---
42. Ezüst bőr	5	X	304 MS2	---	U 763 ST2	---
43. Rácsnyomott fém	3		304 MS2	---	U 763 ST2	---
83. Ivory	5		348 FS2	514 PE	U 104 ST2	---
46. Kárminbordó	5	X	216 MS2	---	---	---
51. Vörös calvados	3		489 MS4	1792 BS	H 1951 ST15	R 5410
52. Natúr calvados	3		485 MS4	1354 BS	H 1950 ST15	---
54. Bükk	3	X	---	---	H 1586 ST15	---
56. Fehér kóris	5		103 FS31	---	---	---
59. Vadkörte	3		483 MS4	1764 BS	H 1954 ST15	R 5411
60. Tírol bükk	3		467 MS4	1783 BS	H 1920 ST9	R 5320
61. Vanília	5		344 MS2	---	U 108 ST15	U 1365
62. Magasfényű fehér	3		116 SM	---	---	---
63. Magasfényű rubinvörös	1		216 MS2	---	---	---
64. Magasfényű Zebrano	1		601 FS24	729	---	R 5693
65. Magasfényű Krém	1		---	515 PE	U 112	---
66. Magasfényű Makassar	1		---	---	---	---
67. Magasfényű Narancs	1		---	---	U 303 ST15	U 1667
68. Magasfényű fekete	3		200 SM	190 PE	999 ST2	---

3D-s PVC fólia színekhez ajánlott bútorlapok

Megnevezés	Színkat.	Kifutó	Falco	Kronospan	Egger	Wodego
69. Magasfényű almazöld	1		---	---	---	---
70. Magasfényű vanília	3		344 MS2	---	U 108 ST15	---
71. Paliszander	3		---	8971 RF	H 3734	---
72. Arany Dió	3		508 FS15	729 PR	---	---
73. Öreg Tölgy	5		---	---	---	---
74. Sötét dió	3		---	8953 BS	---	---
75. Öreg fenyő	5		---	---	H 3400	---
76. Baltimore dió	3		537 FS15	---	---	---
77. Avola szürke	3		---	8409 SN	---	---
78. Kroko bőr	3		---	---	---	---
79. Avola krém	3		515 FS22	8508 SN	---	---
80. Szilva	3		551 FS15	---	H 3129 ST15	---
81. Sötét tölgy	3		521 FS24	---	H 1137 ST24	---
82. Trifoglió fekete	3		---	---	---	---
101. Fehér erezett	5		103 FS31	---	WEIß ST3	---
102. Mahagóni	5		428 FS24	776 PR	H 1509 ST24	---
104. Cseresznye	5		404 FS24	---	---	---
105. Vörös bükk	5		401 FS24	381 PR	H 1511 ST15	---
106. Éger	5		485 FS15	1354 BS	H 1665 ST15	---
108. Juhar	5		463 FS24	---	H 1334 ST9	---
110. Dió	5		510 FS15	9455 PR	---	R 5692
112. Wenge	5		417 FS15	854 BS	H 1555	R 5690
113. Calvados	5		489 FS15	1792 BS	H 1951 ST15	R 5410
114. Csomós fenyő	5		410 FS24	---	---	---
122. Magasfényű marmo fehér	1		---	---	---	---
123. Magasfényű marmo fekete	1		---	---	---	---
124. Magasfényű florealé lila	1		---	---	---	---
125. Magasfényű ipnosi fehér	1		---	---	---	---

A táblázat csak tájékoztató jellegű! A bútorlapoktól való színeltérésből adódó reklamációért felelősséget nem vállalunk!

ELSZÍVÓKÜRTŐ I/90/2

A díszlécek éger, tölgy, bükk és akác fajokból, valamint fóliázott MDF-ből rendelhetőek!

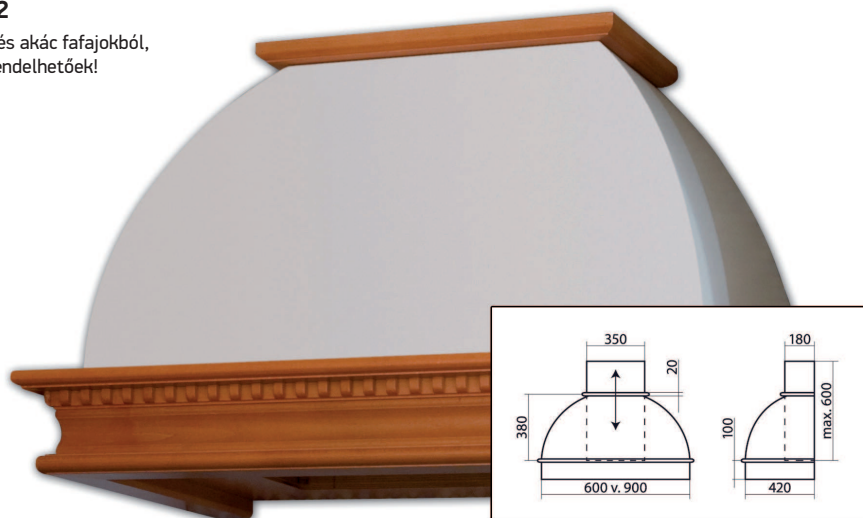

ELSZÍVÓKÜRTŐ „SAROK”/90/1

A díszlécek éger, tölgy, bükk és akác fajokból, valamint fóliázott MDF-ből rendelhetőek!

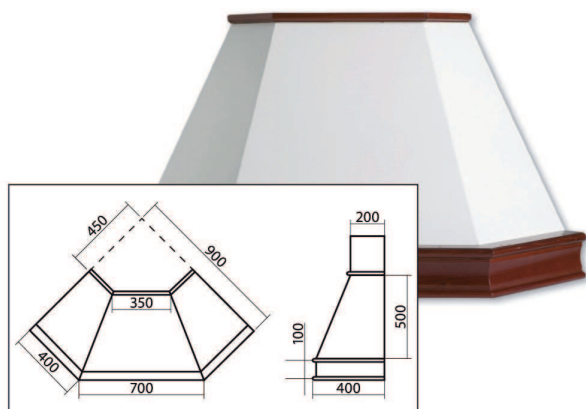

ELSZÍVÓKÜRTŐ I/90/1

A díszlécek éger, tölgy, bükk és akác fajokból, valamint fóliázott MDF-ből rendelhetőek!

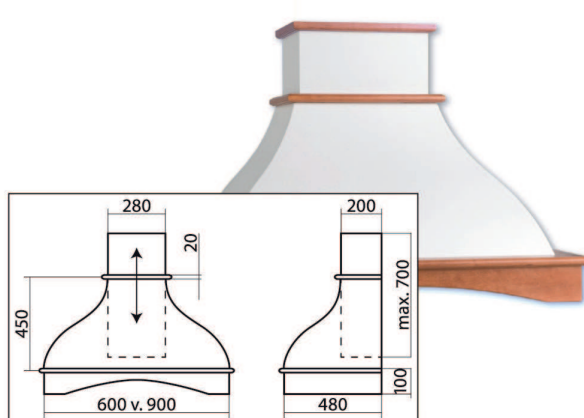

ELSZÍVÓKÜRTŐ I/60/1

A díszlécek éger, tölgy, bükk és akác fajokból, valamint fóliázott MDF-ből rendelhetőek!

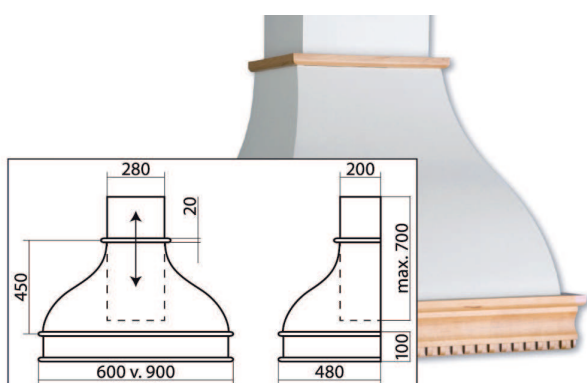

ELSZÍVÓKÜRTŐ E/60/1

A díszlécek éger, tölgy, bükk és akác fajokból, valamint fóliázott MDF-ből rendelhetőek!

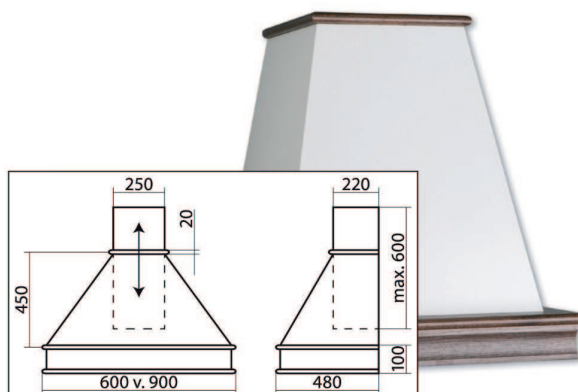

34 ELSZÍVÓKÜRTŐK

DÍSZLÉC M /60 /1
M /60 /1 ANTIK
M /90 /1
M /90 /1 ANTIK
T /60 /1
T /60 /1 ANTIK
T /90 /1
T /90 /1 ANTIK



DÍSZLÉC M /60 /2
M /60 /2 ANTIK
M /90 /2
M /90 /2 ANTIK
T /60 /2
T /60 /2 ANTIK
T /90 /2
T /90 /2 ANTIK



DÍSZLÉC M /60 /3
M /60 /3 ANTIK
M /90 /3
M /90 /3 ANTIK
T /60 /3
T /60 /3 ANTIK
T /90 /3
T /90 /3 ANTIK



DÍSZLÉC T /90 /4
T /90 /4 ANTIK



DÍSZLÉC T /90 /5
T /90 /5 ANTIK

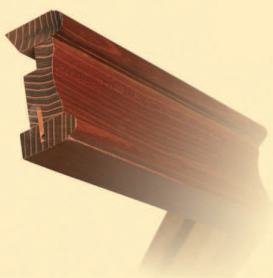

DÍSZLÉC T /90 /6



DÍSZLÉC T /90 /7

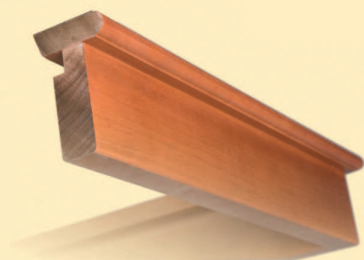

A megnevezések értelmezése:

M – fóliázott léc
T – fából készült léc
A 60 illetve **90**-es szám a kürtő szélességi méretét jelenti.
Az utána következő **1, 2, 3** stb. szám típusazonosító.
E – egyenes vonalvezetésű
I – íves vonalvezetésű kürtő.

A megrendelésknél a fenti azonosítókat kérjük használni.
Bármely kürtő bármely díszléccel kérhető.

Uni színek és mintás ajtók

- Gyártási határidő: uni színek 5 munkanap, uni színek mintával 12 munkanap.
- Élzés szín azonos élzésróval, vagy igény esetén alumínium hatású élzésróval.
- **10 alapszínben**, mintával vagy minta nélkül
- **8 alap minta** variációval
- A mintákat tudjuk folyamatosan az egész felületen végigfutóan, vagy csak egy-egy ajtón megjelenítve gyártani, de minden esetben szekrényrajzot kérünk az elképzelésről!
- A minták az ajtómérettel arányosan változnak, de mérettől függően egy-egy ajtón előfordulhat, hogy csak egy részlete kerül megjelenítésre.
- A minták a megadott színvariációkban kaphatók és minden ajtószínű minden mintával kombinálható, kivétel ahol az ajtónak és mintának a színe megegyező. Például fekete Trees minta fekete ajtón.

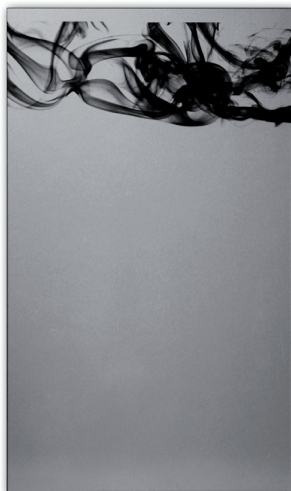
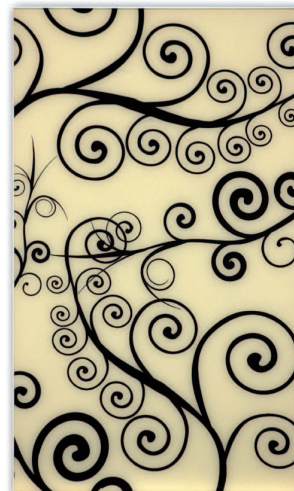
C003 EZÜST

C006 BÉZS

C013 KÉK

CLOUDS (felhők)

D202 – ezüst

C008 BORDÓ

BUBBLES (buborékok)

 D105 – fekete
 D205 – ezüst

36 MAGASFÉNYŰ PLEXIS BÚTORFRONTOK

C012 PIROS



FLOWERS (virágok)



D107 – fekete
D207 – ezüst

C010 FEHÉR



CITY (városkép)



D104 – fekete
D204 – ezüst

C005 TÖRT FEHÉR

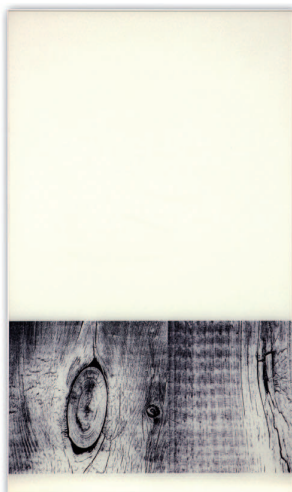

WOOD (faminta)



D106 – fekete

C007 NARANCSSÁRGA



SPOTS (pöttyök)



D101 – fekete
D201 – ezüst

C009 FEKETE



SMOG (füst)



D103 – fekete
D203 – ezüst

C004 ZÖLD

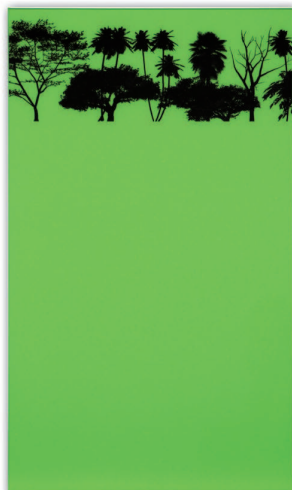

TREES (fák)



D108 – fekete



38 MAGASFÉNYŰ PLEXIS BÚTORFRONTOK

W003 Álgesztes bükk I.



W007 Sötét arusha wenge

W010 Homoksárga zebrano



W005 Sylvenstein juhar

W012 Álgesztes bükk II.



W011 Coco Bolo



W009 Bézs zebrano



W004 Bamboo



W001 Dió



W002 Rusztikus dió

Fautánzatú színek

- Gyártási határidő 12 munkanap.
- Elzárás magasfényű fautánzatú élzáróval vagy igény esetén alumínium hatású élzáróval. Az élzáró kiválasztásánál igyekeztünk az ajtóhoz színben legközelebb eső élzárót kiválasztani, de szín és mintázatbeli eltérés előfordul!
- Alapértelmezett szálirány minden esetben vízszintes, de rendelhető függőleges száliránnyal is. Megrendeléseken az első méret mindig a magasság kell, hogy legyen!
- Olyan igény esetén, hogy az egész bútoron a szálak egybe fussanak, szekrényrajzot kérünk, azonban ez a megoldás feláras, a gazdaságtalanabb kihozatal miatt (felár +30%).
- 12 alapszín

W001 DIÓ



W002 RUSZTIKUS DIÓ



W003 ÁLGESZTES BÜKK I.



W004 BAMBOO



W005 SYLVENSTEIN JUHAR



W006 VILÁGOS ARUSHA WENGE



W007 SÖTÉT ARUSHA WENGE



W008 ESPRIT BLACK

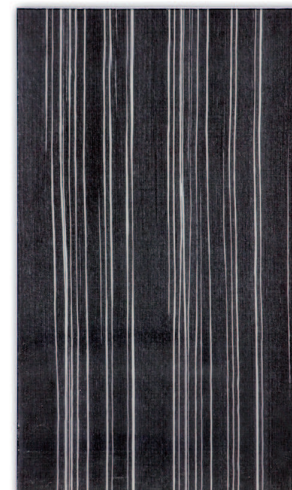

40 MAGASFÉNYŰ PLEXIS BÚTORFRONTOK

W009 BÉZS ZEBRANO

W010 HOMOKSÁRGA ZEBRANO

W011 COCO BOLO

W012 ÁLGESZTES BÜKK II.

Általános tudnivalók:

- Táblaméret **1250×2050 mm**. Rendelhető max. vágott méret 1200×2000 mm.
- Legkisebb rendelhető/élezhető méret: 80×150 mm.
- Élzáras 1 és 1,3 mm vastag élzáróval. Alu élzáras 0,5 mm vastag élzáróval.
- Lapszabászati elven rendelhető termék (nincs egyedi méret felár).
- **Standard vastagsága 20 mm.** (18 mm-es lamináltlap hordozóréteg + 2 mm-es plexi bevonat).
- Háttoldal fehér laminált (igény esetén más lehetőség is megoldható).
- Garancia időtartama 2 év.
- Vetemedés jelentkezhet az 1 m-nél nagyobb ajtóknál (kb. 2 mm/fm).
- Rendelésnél a kész ajtóméretet kérjük leadni.
- Lemondás írásban 1 munkanapon belül.
- Egész táblában is értékesítjük.
- Üveges ajtó nem rendelhető!
- Faerezetű vagy mintás rendelésnél komplett szekrényrajzot kérünk csatolni.

Egyedi esetek:

- Standardtól eltérő vastagság rendelésére is van lehetőség, egyedi elbírálás és megegyezés alapján. Kivitelezhető vastagsági mérettartomány 4 - 38 mm.
- Minden egyedi megrendelés esetében a maradék is leszámlázásra kerül és elszállítandó.
- Felárért rendelhető színazonos háttoldal, vagy mindkét oldalon magASFényű kivitelben. (Gyártási határidő + 5 nap)
- Egyedi vastagságnál, színnél, mintánál az elbírálás feltételei: ár, vastagsági méret, kivitelezhetőség.
- Csak az adott árajánlat írásos elfogadása után kezdjük a gyártást.
- A megrendelés lemondására nincs lehetőség, gyártási határidő duplázódhat.
- Minden egyedi esetben 50% előleget kérünk.

Megnevezés	Rendelési kód	Élzáró		Ajánlott bútorlap	
		Szín azonos	NEM szín azonos	Alu	Ajánlott bútorlap
Kék	C002	Rehau 17780 22x1,3	---	Hranipex HD 29782 alu síma 22x0,5	Falco 213 MS2
Bordó	C008	Rehau 62936 22x1,3	---		Falco 216 MS2
Piros	C012	Rehau 62524 22x1,3	---		Falco 210 MS2
Fehér	C010	Rehau 76264 22x1,3	---		Falco 116 SM
Tört fehér	C005	Rehau 76173 22x1,3	---		Falco 116 SM
Narancssárga	C007	Rehau 76795 22x1,3	---		Falco 212 MS2
Bézs	C006	Rehau 62414 22x1,3	---		Falco 347 MS2
Zöld	C004	Rehau 61753 22x1,3	---		Falco 219 MS2
Fekete	C009	Rehau 76490 22x1,3	---		Falco 200 MS2
Ezüst	C003	Rehau 587E 22x1,3	---		Falco 304 MS2
Dió	W001	---	Hranipex HD288448 22x1		Falco 510 MS4
Rusztikus dió	W002	---	Hranipex HD292014 22x1		Falco 510 MS4
Álgesztes bükk I	W003	---	Hranipex HD288912 22x1		Falco 533 MS4
Bamboo	W004	---	Hranipex HD292298 22x1		Falco 610 FS21
Sylvenstein juhar	W005	---	Hranipex HD225004 22x1	Falco 552 MS4	
Világos arusha wenge	W006	---	Rehau 587E 22x1,3	Falco 605 FS22	
Sötét arusha wenge	W007	---	Rehau 97959 22x1,3	Falco 604 FS22	
Esprit black	W008	---	Rehau 76490 22x1,3	---	
Bézs zebrano	W009	---	Hranipex HD272846 22x1	Egger H3006	
Homok sárga zebrano	W010	---	Hranipex HD283005 22x1	Egger H3005	
Coco Bolo	W011	---	Hranipex HD283083 22x1	Krono D8995	
Álgesztes bükk II	W012	---	Hranipex HD225004 22x1	Falco 533 MS4	

Látványterv készítés:

Minden esetben látványterv készül (uni+mintás ajtóknál), a mellékelt konyharajz alapján, melyet a megrendelőnek el kell fogadnia a gyártás megkezdése előtt. Az alapárba egy látványterv elkészítése és igény esetén annak minimális módosítása foglaltatik benne. Minden további látványterv és azok módosítása 3000 Ft + Áfa / bútor munkadíjjal kiszámításra kerülnek a végfelhasználó felé. Amennyiben a látványtervekből megrendelés lesz, ezt az összeget jóváírjuk a végösszegeből.

Tisztítás

A felület tisztítása enyhén mosószeres vízzel vagy ablaktisztítóval és puha ruhával végezhető el.

A felületek tisztítására maró anyag, vagy por alakú tisztítószeret használni nem szabad. A felületi karcolódás polírozással javítható.

FIGYELEM! Aceton, acetát, alkoholos jódoldat tartalmú szerek a felületen maradandó elváltozást okoznak.

Egyéb információk:

Festékréteg a hordozó és a borító anyag között található így nem sérülhet. Függetlenül a felhasználáshoz ajánljuk csak.

Megmunkálása az alap faipari gépekkel megoldható (fúrás, vágás stb.).

Felhasználását nedves környezetben nem ajánljuk.

A fekete minták nyomdaipari technológiával, míg az ezüst minták szitázással készülnek. A különböző folyamatokból adódóan, az egyik eljárással készített minta eltérő a másiktól és nem is futathatók egybe. Mind a felbontásuk, mind az alakjuk és méretük is különböző lehet.

Felület javításának (polírozás) leírása:

A felület polírozással javítható, a vastagsági méret csökkenése nélkül, azonban tökéletes felület nem nyerhető. A javításhoz folyékony polírpasztát ajánlunk (sűrű, súrolószerhez hasonló jellegű, de karcoló anyagot nem tartalmazhat). A pasztát puha ronggyal (nem lehet műszál) a felületbe kell polírozni, esetleg polírozó géppel felvinni. A felesleget egy tiszta szintén puha ronggyal le kell törölni. A folyamat addig ismétlődő, míg el nem érjük a lehető legtökéletesebb felületet.

Grafikával ellátott ajtók, és a minták egyéb tudnivalói:

A kiküldött mintadarabokon található grafikákhoz képest jelentős eltérés is lehetséges.

Nem garantáljuk, hogy sikerül ugyan olyan mintát többször megrajzolni.

A fautánzatú színeknél árnyalatbeli eltérés szintén lehetséges, mivel tökéletesen nem tudja a nyomdász kikeverni többször ugyanazt a színt.

Példa:

Füst minta: a programban rajzolt grafika lényege, hogy a természetes füst elvén működve nem lehet tökéletesen többször lemásolni azt, mint ahogy a természetben sem száll a füst kétszer ugyanolyan formában.

A fenti példa részben minden mintára vonatkozik!

A mintákat tudjuk szabadon rajzolni, vagy csak egy sávban, ezért minden esetben fontos, hogy a megrendelés mellé rajzot is kapjunk az elképzelésről.

Sávban rajzolt és a szabadon rajzolt minta közötti különbség:

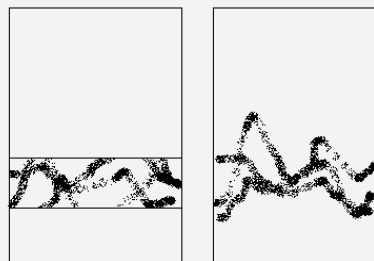

42 FÓLIÁZOTT SZOBAFRONTOK

GRÉTA



Rendelhető ajtó- és fiókfrontok:

1840×395, 695×395 bal-jobb, 595×395 bal-jobb,
495×395 bal-jobb, 156×395 íves, 156×395

Csak a feltüntetett méretekben rendelhető.

IDA



Rendelhető ajtó- és fiókfrontok:

1950×445, 1695×445, 125×895, 335×445, 125×445

Betét nélkül szállítjuk.
Az üveges ajtók falcolás nélkül készülnek.
Csak a feltüntetett méretekben rendelhető.

KARINA



Rendelhető ajtó- és fiókfrontok:

Rendelhető teleajtó és üveges kivitelben:
1845×395, 1525×395, 1205×395 bal-jobb

Teleajtó és fiókfrontok:
1035×395 bal-jobb, 955×395 bal-jobb, 635×395 bal-jobb,
315×795, 315×395 bal-jobb, 156×795, 156×395 bal-jobb

Az üveges ajtók falcolás nélkül készülnek.
Csak a feltüntetett méretekben rendelhető.

SZONJA



Rendelhető ajtó- és fiókfrontok:

Teleajtó:

1750×445, 500×355, 550×893, 355×355;

Üveges ajtó:

1750×445; Fiókelő: 160×445, 160×893, 125×640, 125×355

Üveges, falcolt kivitelben készül.

Csak a feltüntetett méretekben rendelhető.

Az osztott üveges ajtó falolás nélkül készül.

BÍBORKA



Rendelhető ajtó- és fiókfrontok:

1495×395, 1530×395 üveges, 495×395,
395×395, 445×795, 196×795, 125×395

Az üveges ajtók falolás nélkül készülnek.

Csak a feltüntetett méretekben rendelhető.

JÁCINTA



Rendelhető ajtó- és fiókfrontok:

1495×295, 595×295, 718×295, 718×395 bal-jobb

Üveges kivitelben:

335×445, 335×395, 2095×445

Az üveges ajtók falolás nélkül készülnek.

Csak a feltüntetett méretekben rendelhető.

A teli kivitelű ajtó egyedi méretben is rendelhető.

44 FÓLIÁZOTT SZOBAFRONTOK

ALIDA



Rendelhető ajtó- és fiókfrontok:

1525×395 bal-jobb, 1205×495 üveges,
1205×495, 635×495, 475×495, 315×795, 156×495

Az üveges ajtók falcolás nélkül készülnek.
Csak a feltüntetett méretekből rendelhető.

ALIDA ÁGYTÁMLA

Ágytámla: 2000×650×25, 2000×850×25
Hátsó oldala fehér laminálással készül,
de rendelhető mindkét oldalon színazonos kivitelben.
Csak a feltüntetett méretekből rendelhető.



IDA ÁGYTÁMLA

Ágytámla: 745×2020×25, 1100×2020×25
Hátsó oldala fehér laminálással készül,
de rendelhető mindkét oldalon színazonos kivitelben.
Csak a feltüntetett méretekből rendelhető.



FA-MODERNO B-N



FA-MODERNO É-CS1



FA-MODERNO kiegészítőkkel



PÁRKÁNYLÉC-TC

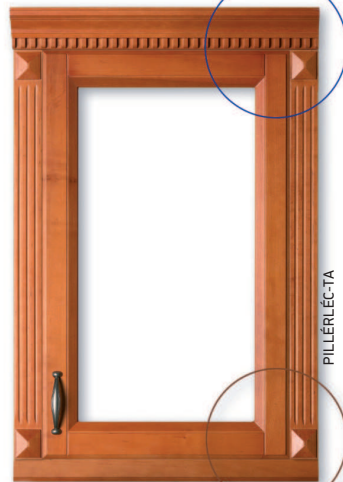

PILLÉRLÉC-TA

FÉNYCSÓTAKARÓ LÉC-TA

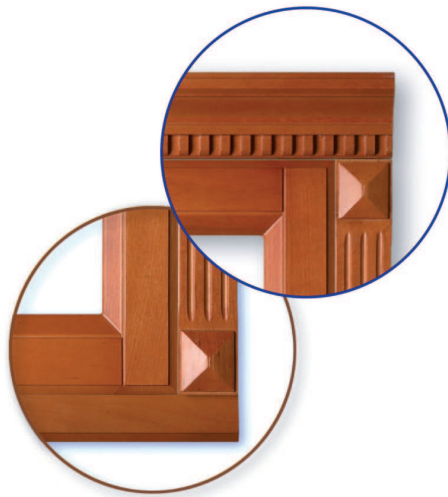

FA-RUSZTIK A-CS1



FA-RUSZTIK A-D



46 TÖMÖRFA BÚTORFRONTOK

FA-RUSZTIK T-BÉ



FA-RUSZTIK T-M1



FA-RUSZTIK kiegészítőikkel



PÁRKÁNYLÉC-TD



PILLÉRLÉC-TA

FÉNYCSÓTAKARÓ LÉC-TA

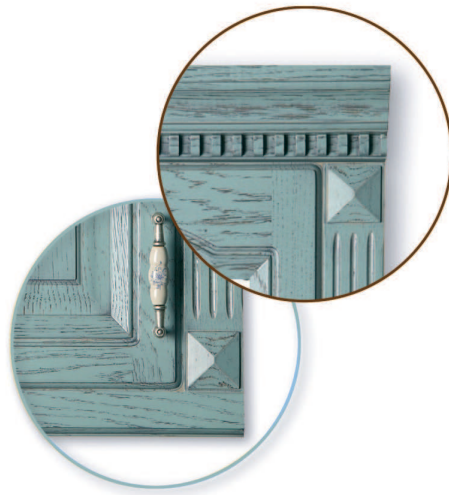

FA-RUSZTIK T-M2



FA-RUSZTIK T-MÉ



FA-RUSZTIK T-Z



FA-SAVARIA B-CS2 ANTIK



FA-SAVARIA É-BÜ ANTIK



FA-SAVARIA É-BÜ ANTIK mosgató alatti megoldás



FA-CRONICE ALGESZTES B-N



Fa kerettel és furnézott MDF betéttel készül.

FA-BINARIO B-CS2



Fa kerettel és furnézott MDF betéttel készül.

48 TÖMÖRFA BÚTORFRONTOK

FA-RUSZTIK T-D SAROKAJTÓ



Rendelhető:
300×300 mm-es sarokhoz,
minden ajtótypusból

Méret:
M.: 590 mm, 718 mm, 895 mm

FA-RUSZTIK T-D DOMBORÚ



Rendelhető méretek:
M.: 590 mm, 718 mm, 895 mm,
SZ.: 520 mm
(300×300 mm sarokhoz)

Rendelhető fajok:
bükk, tölgy

NIPPON 3 T-D

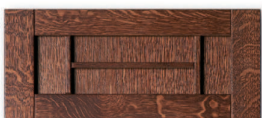

Rendelhető tölgyfából:
beige, cseresznye 1, dió, kék, mesze-
zett 1, meszezett 2, méz, natúr és
zöld színben.

Mérettáblázatot lásd a 26. oldalon.
Csak széria méretben rendelhető!

Betét:
furnézott betét, üveg vagy fonat;
lásd 60. oldalon.

A keret szélessége 45 mm.

FA-CLASSIC T-M2 (FEHÉR) ANTIK



PÁRKÁNYLÉC-TA

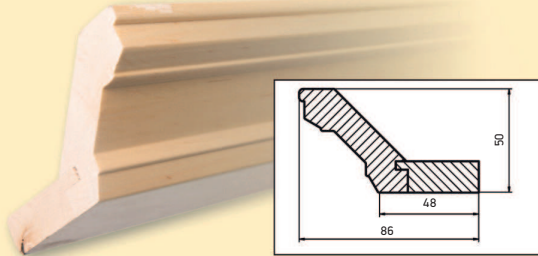

FÉNYCSÖTAKARÓ LÉC-TA

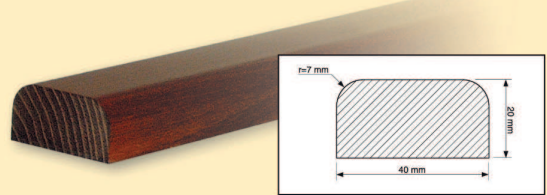

PÁRKÁNYLÉC-TC

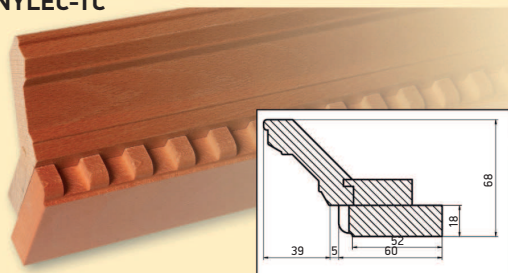

PILLÉRLÉC-TB



FÉNYCSÖTAKARÓ LÉC-TD DOMBORÚ



PÁRKÁNYLÉC-TD DOMBORÚ



PILLÉRLÉC-TA



PÁRKÁNYLÉC-TB

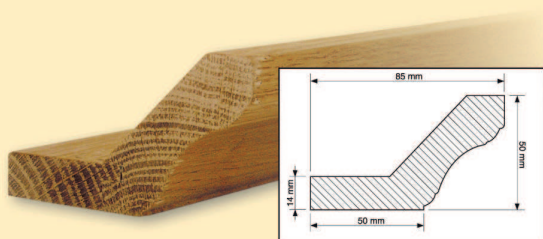

PILLÉRLÉC-TC



PÁRKÁNYLÉC-TD

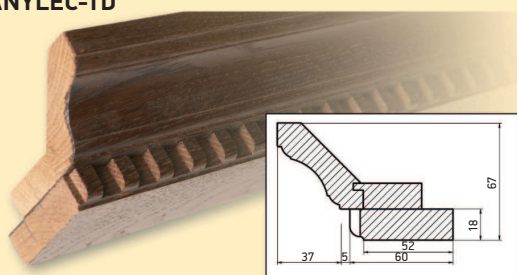

A fenti kiegészítők közül a PÁRKÁNYLÉC-TA, PÁRKÁNYLÉC-TC, PÁRKÁNYLÉC-TD DOMBORÚ csak bükk, éger és tölgy fából rendelhető.

Méreték: Pillérléc-TA – h.: változó, sz.: 50 mm, v.: 18 mm
 Pillérléc-TB és TC – h.: változó, sz.: 38 mm, v.: 25 mm
 Párkánylécek és fénycsőtakarók hossza: 2000 mm.
 A pillérlécek hosszúsági méretei:
 596, 724, 901, 931, 1301, 1701 mm.
 A felsoroltaktól eltérő méretekre 30% egyedi felárat számítunk fel.

50 TÖMÖRFA BÚTORFRONT TÍPUS- ÉS SZÍNVÁLASZTÉK

FA-RUSZTIK

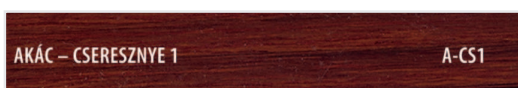
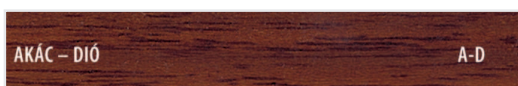

FA-SAVARIA

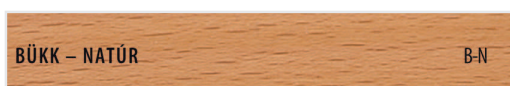
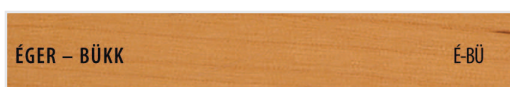

FA-MODERNO



N – Natúr szín alatt a fa natúr, szintelen lakkal történő felületkezelését értjük.

PN – pác nélkül alatt a csiszolt, felületkezelés nélküli terméket értjük

A kiadványban feltüntetett színek csak tájékoztató jellegűek!
 A színmintát minden esetben kérje a gyártótól!
 Ennek elmulasztásából adódó reklamációkért felelősséget nem vállalunk!

Tömörfa front szériaméretei							
1695	T U	T U	T U OU	T U OU	T U OU	T U OU	
1295	T U	T U	T U OU	T U OU	T U OU	T U OU	
925	T U	T U	T U OU	T U OU	T U OU	T U OU	
895	T U	T U	T U OU	T U OU	T U OU	T U OU	
718	T U	T U	T U OU	T U OU	T U OU	T U OU	
590	T U	T U	T U OU	T U OU	T U OU	T U OU	
358	FT U	FT U	FT U	FT U	FT U	FT U	
335	FT U	FT U	FT U	FT U	FT U	FT U	
293	FT U	FT U	FT U	FT U	FT U	FT U	
166	F	F	F	F	F	F	
145	F	F	F	F	F	F	
125	F	F	F	F	F	F	
	295	345	395	445	495	595	
						795	895

895	
718	
590	
	275

„L” alakú belső sarokszekrény-ajtók
(jobbos, balos)

Páraelszívó fölé felső szekrény

415		
	595	895

115		Fűszertartó
	146	

F: fiókelő
T: teleajtó
U: üveges
OU: osztott üveges

A 293 mm magas és annál magasabb méretű fiókelőket „Teleajtó” mintával gyártjuk és üveges kivitelben is rendelhető.
A 295 mm alatti egyedi méretek esetén a termék kivitelezése eltérhet a standard méretű termékekétől, ezért ilyen esetben kérjük, egyeztessen a gyártóval.

Az 1695 mm magas üveges ajtóknál javasolt a fix üvegosztó.
Alkalmazása helyét a vásárló határozza meg. Gyártható üvegosztó nélkül is, de ez esetben a vetemedésre garanciát nem vállalunk.

52 TÖMÖRFA ÉTKEZŐGARNITÚRÁK

Általános tudnivalók a tölörfa garnitúrákról

- Gyártási idő a megrendeléstől számított 4 hét, szállítás 5. héten.
- Az asztalok funkcióval (vendéglappal) ill. funkció nélkül rendelhetők.
- Padokat háttámlával (1-es és 2-es háttámla) és háttámla nélkül, valamint sarokpad konstrukcióval is gyártjuk.
- Az ülőke mérete 50x40x46 cm.
- A garnitúra minden tagját a széria méretek tartományában, egyedi méretben is el tudjuk készíteni.
- Felületkezelés: Bio olajjal

Részletes tájékoztató anyagunk a honlapról letölthető!
Termékfelelős: Csercsics Kitti
információ: csercsics.kitti@csercsics.hu

Típusok



Caris



Jona



Ideal



Geoma

Új típusok: Monthey, Natura 5010-1, Natura 5010-2

Fafajok

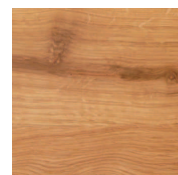

Rusztikus tölgy



Gőzölt bükk



Álgesztes bükk

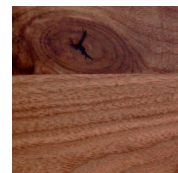

Rusztikus dió

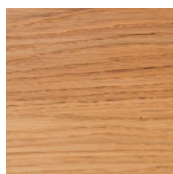

Tölgy



Amerikai dió



Európai juhar

Funkciók

Lehetővé teszik az asztal bővítését, anélkül, hogy arról le kellene pakolni!



F1 – A rejtett kávakihúzózt egyszerűen kihúzzuk az asztallap alól és ráhelyezzük a vendéglapot. (Ebben az esetben a vendéglap nem az asztalban van rejtve, hanem azt külön kell tárolni)



F2 – Az asztallapot eltoljuk, miközben a lábak egy helyben maradnak, kihúzzuk és kihajtjuk a vendéglapot, majd visszahelyezzük az asztallapot.



F3 – A lábakat a kávéval együtt kihúzzuk, kihajtjuk a vendéglapot és összerakjuk az asztallappal.

DESIGN-A B-CS2



DESIGN-A B-MÉ



DESIGN-A CS-CS1



DESIGN-A CS-CS2



DESIGN-A CS-MÉ



DESIGN-A CS-N



54 FURNÉROZOTT BÚTORFRONTOK

DESIGN-A É-CS2



DESIGN-A É-N



DESIGN-A T-CS2



DESIGN-A T-D



DESIGN-A T-M1



DESIGN-A T-N



DESIGN-B CS-CS1



DESIGN-B T-MÉ



DESIGN-C B-CS3

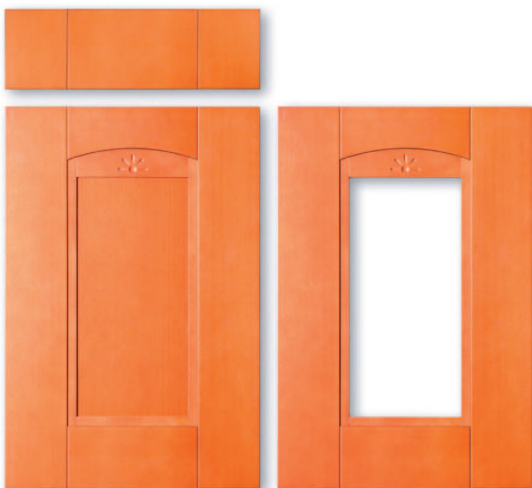

DESIGN-D T-M2



Balos vagy jobbos kivitelben is rendelhető.

56 FURNÉROZOTT BÚTORFRONTOK

PÁRKÁNYLÉC-FB

2550 mm, csak készlet erejéig rendelhető bükk és akác fafajokból

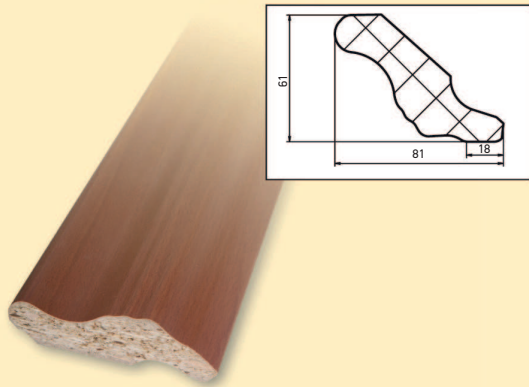

FÉNYCSŐTAKARÓ-FB

2550 mm, csak készlet erejéig rendelhető bükk és akác fafajokból

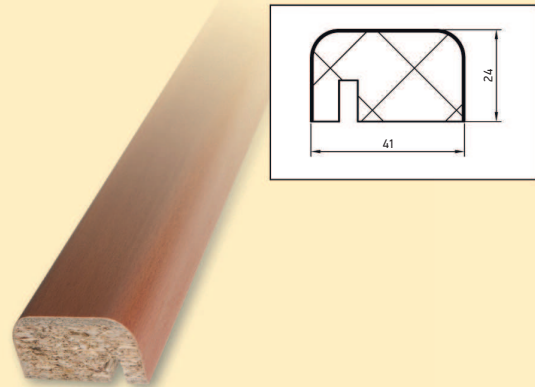

PÁRKÁNYLÉC K1

2800 mm, tölgy, cseresznye és éger fafajokból rendelhető
FB-s termékek kifutása után bükk és akác fafajokból is

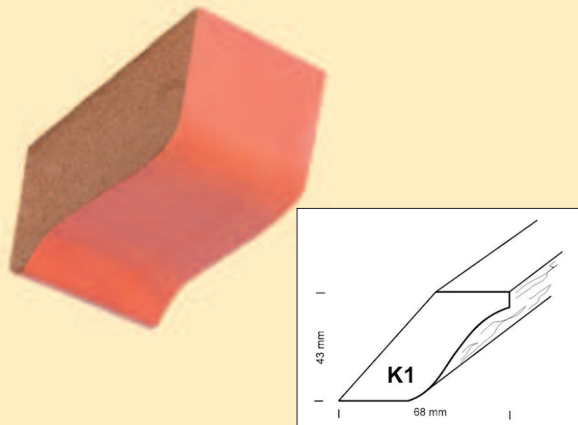

FÉNYCSŐTAKARÓ FT1

2800 mm, tölgy, cseresznye és éger fafajokból rendelhető
FB-s termékek kifutása után bükk és akác fafajokból is

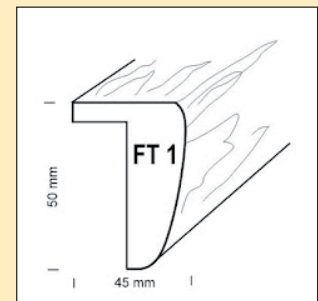

PÁRKÁNYLÉC K3

2800 mm, tölgy, cseresznye és éger fafajokból rendelhető
FB-s termékek kifutása után bükk és akác fafajokból is

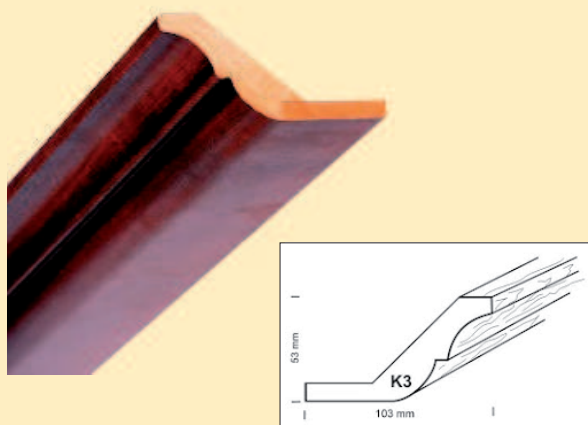

Hagyományos és betétes konyhafront szériméretei

1695	T U	T U	T U	T U	T U	T U		
1295	T U	T U	T U	T U	T U	T U		
925	T U	T U	T U	T U	T U	T U		
895	T U	T U	T U	T U	T U	T U		
718	T U	T U	T U	T U	T U	T U		
590	T U	T U	T U	T U	T U	T U		
358	FT U	FT U	FT U	FT U	FT U	FT U	FT U	FT U
335	FT U	FT U	FT U	FT U	FT U	FT U	FT U	FT U
293	FT U	FT U	FT U	FT U	FT U	FT U	FT U	FT U
166	F	F	F	F	F	F	F	F
145	F	F	F	F	F	F	F	F
125	F	F	F	F	F	F	F	F
	295	345	395	445	495	595	795	895

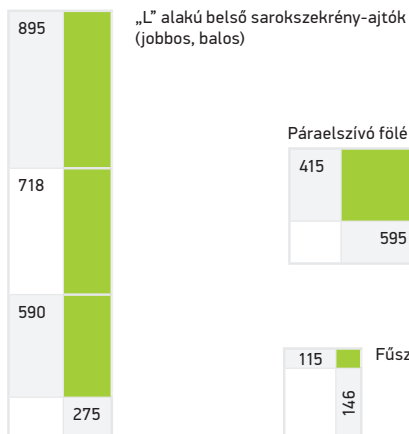

„L” alakú belső sarokszekrény-ajtók
(jobbos, balos)

Páraelszívó fölé felső szekrény

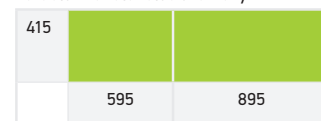

Fűszertartó



F: fiókelő

T: teleajtó

U: üveges

A DESIGN-D bútorfront lehet balos és jobbos kivitelű.

A 293 mm magas és annál magasabb méretű fiókelőket „Teleajtó” mintával gyártjuk és üveges kivitelben is rendelhető, kivétel a Design- B, -C, -D típusú ajtók, ahol a 293 mm helyett a 335 mm a magasság.

A 295 mm alatti egyedi méretek esetén a termék kivitelezése eltérhet a standard méretű termékekétől, ezért ilyen esetben kérjük, egyeztessen a gyártóval.



58 FURNÉROZOTT BÚTORFRONTOK SZÍNVÁLASZTÉKA

TÖLGY FURNÉR - DIÓ PÁCOLÁS

TÖLGY FURNÉR - MÉZ PÁCOLÁS

TÖLGY FURNÉR - MESZEZETT PÁCOLÁS

TÖLGY FURNÉR - CSERESZNYE 1 PÁCOLÁS

TÖLGY FURNÉR - MESZEZETT 2 PÁCOLÁS

TÖLGY FURNÉR - NATÚR PÁCOLÁS

TÖLGY FURNÉR - CSERESZNYE PÁCOLÁS

CSERESZNYE FURNÉR - CSERESZNYE 2 PÁCOLÁS

CSERESZNYE FURNÉR - CSERESZNYE 1 PÁCOLÁS

CSERESZNYE FURNÉR - DIÓ PÁCOLÁS

CSERESZNYE FURNÉR - NATÚR PÁCOLÁS

CSERESZNYE FURNÉR - MÉZ PÁCOLÁS

BÜKK FURNÉR - CSERESZNYE 1 PÁCOLÁS

BÜKK FURNÉR - MÉZ PÁCOLÁS

BÜKK FURNÉR - CSERESZNYE 2 PÁCOLÁS

BÜKK FURNÉR - CSERESZNYE 3 PÁCOLÁS

BÜKK FURNÉR - NATÚR PÁCOLÁS

ÉGER FURNÉR - CSERESZNYE 1 PÁCOLÁS

ÉGER FURNÉR - CSERESZNYE 2 PÁCOLÁS

ÉGER FURNÉR - NATÚR PÁCOLÁS

ÉGER FURNÉR - MÉZ PÁCOLÁS

ÉGER FURNÉR - DIÓ PÁCOLÁS

A kiadványban feltüntetett színek csak tájékoztató jellegűek! A színmintát minden esetben kérje a gyártótól!
Ennek elmulasztásából adódó reklamációkért felelősséget nem vállalunk!

DECOFIX 1 - négyzetes

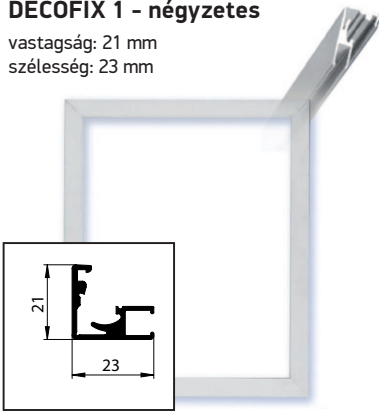
 vastagság: 21 mm
 szélesség: 23 mm

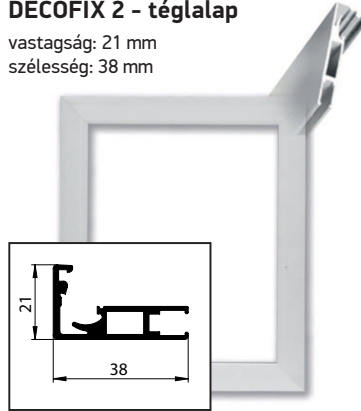
DECOFIX 2 - téglalap

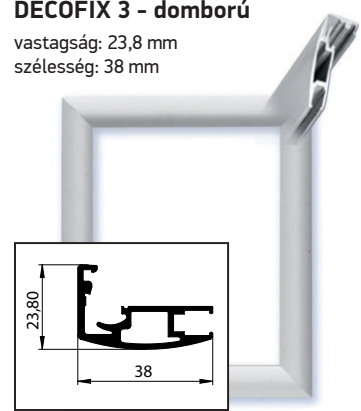
 vastagság: 21 mm
 szélesség: 38 mm

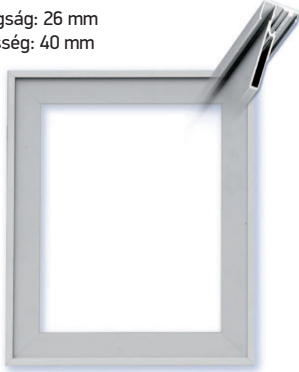
DECOFIX 3 - domború

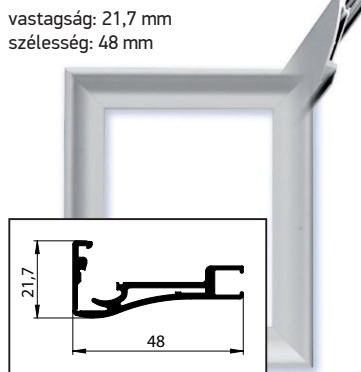
 vastagság: 23,8 mm
 szélesség: 38 mm

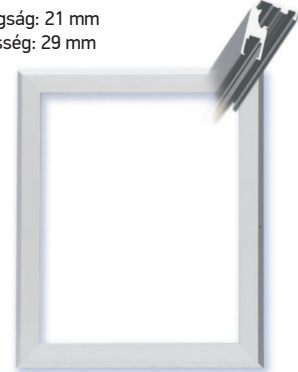
DECOFIX 4 - külső üveges

 vastagság: 26 mm
 szélesség: 40 mm

DECOFIX 6 - homorú

 vastagság: 21,7 mm
 szélesség: 48 mm

DECOFIX 7 - lesarkított

 vastagság: 21 mm
 szélesség: 29 mm

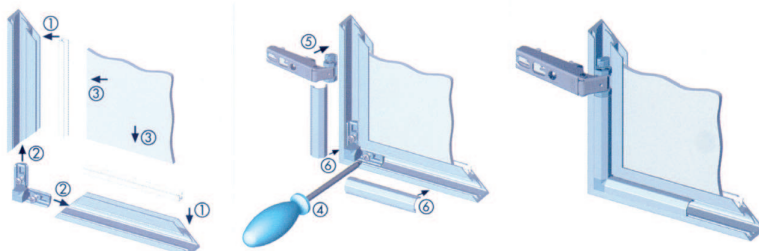
Rendelhető szériméreték

Oldalra nyíló ajtók									
Magasság (mm)								Szélesség (mm)	
293	335	358	590	718	895	925	1295	1695	295
	335	358	590	718	895	925	1295	1695	345
		358	590	718	895	925	1295		395
		358	590	718	895	925	1295		445
			590	718	895				495
			590						595

Felnyíló ajtók			
Magasság (mm)		Szélesség (mm)	
293			345
293	335		395
293	335		445
293	335	358	495
293	335	358	595
293	335	358	795
293	335	358	895

Összeállítás sorrendje

A megrendelő kérésére bármely széria méretből készíthető oldalra nyíló és felnyíló ajtó is.

Egyedi méretben is rendelhető. A maximális méret nem lehet nagyobb, mint a legnagyobb szériméret.

Kérhető darabolva vagy összeszerelten. Az összeszerelt állapot magában foglalja a pántozást, fogantyúzást és az üvegezést is.

A termékekhez kiegészítőket és méretezési rajzot a szerelvényes rész 159., 160. és 161. oldalán is találhatnak.

60 KIEGÉSZÍTŐK

Betétes összeállítások

Az alább bemutatott betétes összeállítások illusztráció jellegűek. Bármely furnézott kerettípus bármely betétfajtaival rendelhető.

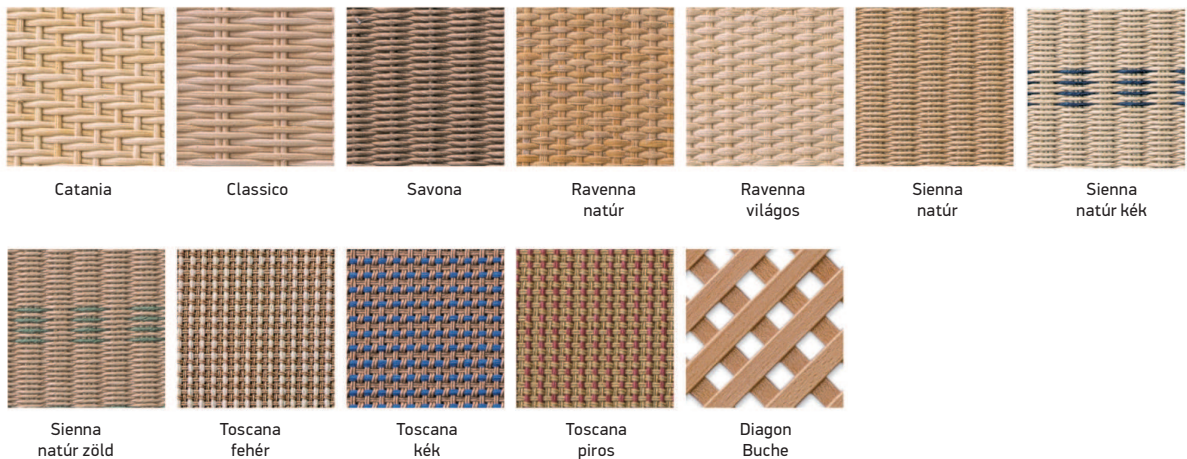
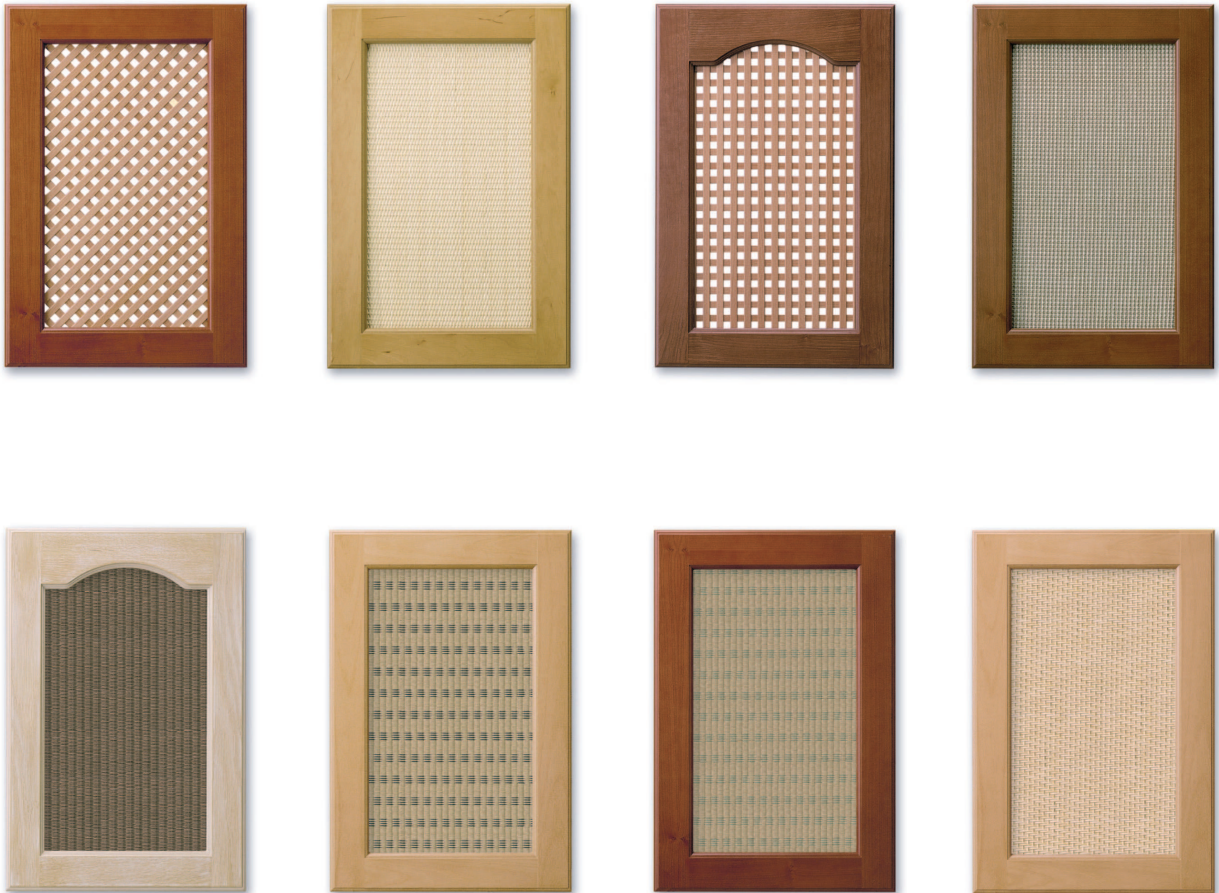

Üvegbetétek

Csillag



Gyertya

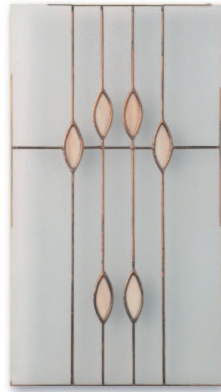

Indián

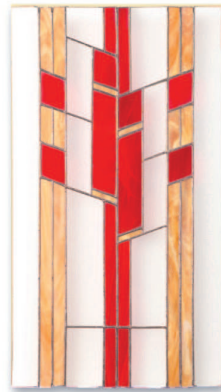

Napraforgó



Fluties Matt



Kilim



Satinato

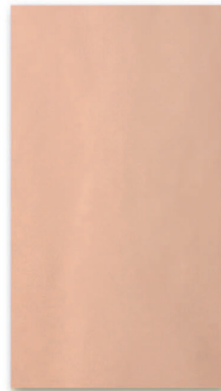

Uadi Rosa

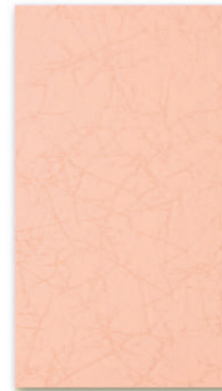

Basak

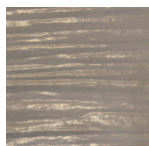

Bronz fakéreg



Bronz gótik



Bronz gríz



Fehér gríz

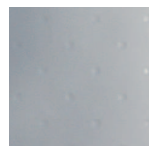

Fehér páve



Fehér uadi

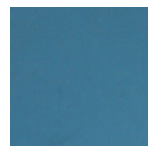

Kék savmart



Mastercarre



Masterligne

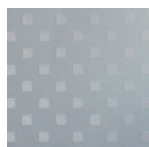

Punto

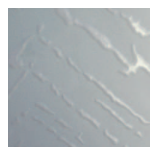

Santuk

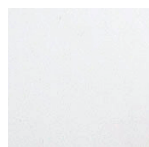

Fehér savmart



Screen



Zöld savmart